



Сетевая клавиатура

Руководство пользователя (V2.2.0)

Профилактические и предупреждающие меры

Перед подсоединением и использованием клавиатуры, следуйте следующим советам:

- Устанавливайте оборудование в непыльном месте с хорошей вентиляцией.
- Не подвергайте клавиатуру воздействию жидкости.
- Пожалуйста, проверьте питание, во избежание повреждении из-за его несоответствия.
- Пожалуйста, проверьте, что клавиатура работает в помещении с допустимым диапазоном температур и влажности.
- Пожалуйста, устанавливайте устройство горизонтально и избегайте воздействий на него сильной вибрации.
- Накопление пыли в устройстве может стать причиной короткой службы устройства, пожалуйста, используйте щетку для удаления пыли с поверхности устройства, вентилятора и т.д.

Оглавление

Глава 1 Введение	7
Глава 2 Руководство по эксплуатации	10
2.1 Управление	10
2.2 Индикаторы и кнопки	10
2.3 Функции кнопок.....	13
2.3.1 Управление видеостеной	13
2.3.2 Кнопки управления PTZ.....	14
2.3.3 Другие кнопки.....	15
2.4 Метод ввода.....	15
2.5 Основные операции	16
2.6 Мастер быстрой настройки	17
2.7 Быстрая настройка.....	21
Глава 3 Локальная настройка клавиатуры администратором	22
3.1 Вход.....	22
3.2 Управление клавиатурой.....	22
3.2.1 Просмотр информации о версии устройства.....	23
3.2.2 Настройка сетевых параметров	23
3.2.3 Настройка аппаратных параметров.....	23
3.2.4 Настройка параметров времени	24
3.2.5 Выбор языка.....	25
3.2.6 Калибровка экрана	25
3.2.7 Обновление устройства	26
3.3 Управление устройствами	27
3.3.1 Добавление устройства.....	28
3.3.2 Редактирование/ удаление устройства	30
3.4 Управление пользователями.....	30
3.4.1 Добавление пользователя.....	31
3.4.2 Назначение устройства пользователю	31
3.4.3 Редактирование пароля пользователя/ удаление пользователя	33
3.4.4 Импорт/ экспорт файла конфигурации	34
3.5 Параметры по умолчанию	35
3.6 Выход из учетной записи	36
3.7 Перезагрузка.....	36
3.8 Выключение	36
Глава 4 Локальная настройка клавиатуры оператором.....	37
4.1 Настройки регистратора	38
4.1.1 Сетевые настройки	38

4.1.2	Настройки последовательных портов	39
4.1.3	Настройки камеры.....	40
4.1.4	Настройки тревоги.....	49
4.1.5	Исключения.....	52
4.1.6	Управление устройствами	53
4.1.7	Настройки потока	53
4.2	Настройки декодера.....	54
4.2.1	Сетевые настройки	54
4.2.2	Настройки последовательных портов	54
4.2.3	Выходные настройки.....	55
4.2.4	Настройки декодирования	56
4.2.5	Управление устройствами	56
4.3	Входные настройки	57
4.3.1	Запуск локального режима отображения	57
4.3.2	Режим отображения нулевого канала	58
4.3.3	Редактирование камеры.....	58
4.3.4	Настройка группы камер.....	58
4.4	Выходные настройки.....	60
4.4.1	Воспроизведение на мониторе.....	60
4.4.2	Настройка выходного канала	62
4.4.3	Настройка групп выхода.	62
4.5	Настройки макрокоманд	63
4.6	Воспроизведение	65
4.6.1	Воспроизведение файла с USB носителя	66
4.6.2	Воспроизведение пофайловое.....	67
4.6.3	Воспроизведение по времени	68
4.7	Расширенные настройки.....	68
4.7.1	Настройки пароля.....	69
4.7.2	AUX настройки	69
4.7.3	Настройки режима отображения и PTZ.....	70
4.7.4	FTP настройки	70
4.8	Выход.....	71
4.9	Перезагрузка.....	72
Глава 5	Операции клавиатуры	73
5.1	Краткие операции.....	73
5.2	Локальный режим отображения	73
5.3	Отображение записанного видео на монитор	74
5.3.1	Настройки разделения экрана	74

5.3.2	Настройка отображения на монитор.....	75
5.3.3.	Настройка отображения групп камер на мониторе.....	76
5.3.4	Настройки группы камеры в окне.....	77
5.3.5	Настройка отображения группы камеры группой мониторов.....	77
5.3.6	Настройка тура.....	78
5.3.7	Вызов тура.....	79
5.3.8	Настройка группы туров.....	80
5.3.9	Вызов группы туров.....	80
5.3.10	Управление мгновенным воспроизведением.....	81
5.4	PTZ управление.....	82
5.4.1	Функции управления PTZ.....	82
5.4.2	Настройка предустановки.....	82
5.4.3	Вызов предустановки.....	83
5.4.4	Настройка патруля.....	84
5.4.5	Вызов патруля.....	87
5.4.6	Настройка шаблона.....	88
5.4.7	Вызов шаблона.....	89
5.5	Aux Functions.....	90
5.5.1	Двустороннее аудио.....	90
5.5.2	Захват изображения.....	91
5.5.3	Запись.....	91
5.5.4	Другие функции.....	92
Глава 6	Операции сервера.....	93
6.1	Управление MVC.....	93
6.1.1	Авторизация.....	93
6.1.2	Список устройств.....	93
6.1.3	Список камер.....	95
6.1.4	Список мониторов.....	97
6.1.5	Настройки сцены.....	100
6.1.6	Настройки экрана.....	102
6.2	Управление аналоговым матричным коммутатором.....	105
6.2.1	Авторизация.....	105
6.2.2	Настройка параметров RS-232.....	106
6.2.3	Управление аналоговым матричным коммутатором.....	107
6.2.4	Настройка параметров RS-485.....	107
6.2.5	Операции PTZ-управления.....	108
6.3	Доступ через платформу iVMS.....	111
6.3.1	Авторизация.....	112

6.3.2 Управление выходным каналом.....	112
6.3.3 Управление входным каналом.....	113
6.3.4 Локальное отображение.....	114
6.3.5 Отображение видео на мониторе	115
6.3.6 Воспроизведение	115
Глава 7 Настройка клавиатуры через Web-сервер.....	117
7.1 Настройка администратором	117
7.1.1 Авторизация.....	117
7.1.2 Управление клавиатурой.....	117
7.1.3 Управление пользователями	118
7.1.4 Управление устройствами	121
7.2 Настройка оператором	122
7.2.1 Список устройств	122
7.2.2 Входные настройки	123
7.2.3 Выходной список.....	124
7.2.4 Дополнительные функции.....	125
7.2.5 Режим отображения и настройки скорости PTZ.....	125
7.2.6 Настройки FTP-сервера	126
Глава 8 Инструменты настройки клавиатуры	127
8.1 Требования к системе	127
8.2 Особенности	127
8.3 Выбор режима авторизации в инструмент настройки	127
8.3.1 Авторизации через локальный файл конфигурации.....	128
8.3.2 Экспорт/авторизация через удаленный файл конфигурации	129
8.3.3 Удаленное обновление.....	129
8.4 Настройка клавиатуры инструментами настройки	130
8.4.1 Управление списком устройств.....	130
8.4.2 Управление списком пользователей.....	133
8.4.3 Управление списком каналов.....	137
8.4.4 Импорт файла конфигурации	139
Приложение 1: Спецификация	140
Приложение 2: Обновление через FTP.....	141

Глава 1 Введение

1.1. Внешний вид

Сетевая клавиатура DS-1100KI используется для управления камерами/ скоростными поворотными камерами, ТВ стеной. С помощью сенсорного экрана клавиатуры можно легко управлять устройством и настройками.

1.2 Особенности

Аппаратное обеспечение

- 7" TFT сенсорный дисплей с разрешением 800x480;
- 4-х осевой джойстик;
- Управления камерами, настройками, вызовом предустановок, патрулей и шаблонов сочетанием клавиш;
- Управление воспроизведением сочетанием клавиш;
- Использование сочетания клавиш для управления группами ввода и вывода;
- Использование сочетания клавиш для управлением дворниками и подсветкой.

Программное обеспечение

- Управление администратором и пользователем;
- Поддержка обновления через USB носитель;
- Автоматический поиск подключенных устройств, находящихся в той же сети;
- Поддержка 3 операторов, каждый из которых может управлять 1280 устройствами;
- Импорт и экспорт параметров конфигурации;
- Управление макро командами;
- Хранение записанных файлов и изображений на USB носителях и FTP-серверах;
- Воспроизведение записанных файлов с USB носителя;
- Удаленное воспроизведение записанных файлов по времени записи или по файлу;
- Двухстороннее аудио;
- Настройка через WEB-сервер;
- Настройка через панель настройки клавиатуры;
- Настройка и управление MVC системой;
- Управление аналоговыми камерами через протоколы: ZT-1.0, ZT-2.0, EXTRON, CREATOR;
- Управление 255 аналоговыми камерами по RS-485.

Возможности записи

- Поддержка форматов сжатия MPEG4, H.264;
- Разрешение записи 1080P.

Отображение видео на мониторе

- Отображение камеры в выбранном окне;
- Отображение групп камер в выбранном окне;
- Последовательное отображение групп камер на мониторе;
- Последовательное отображение групп камер на группе мониторов;
- Отображение видео через MVC на видеостене.

1.3 Внешний вид

Вид спереди:



Описание панели:

Номер	Описание	Номер	Описание
1	Панель воспроизведения	2	Функциональные кнопки
3	Кнопки цифр	4	Кнопки управления PTZ

Описание интерфейсов:

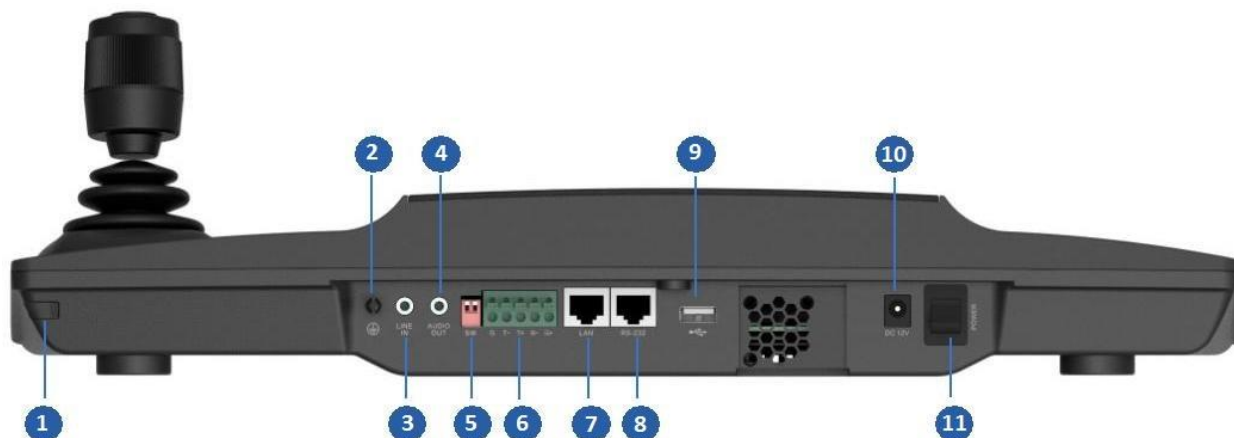

Номер	Описание	Номер	Описание
1	Стилус	2	Заземление
3	Линейный вход	4	Аудио выход
5	Зарезервировано	6	RS-485 интерфейс
7	LAN	8	RS-232 интерфейс
9	USB интерфейс	10	12 В DC питание
11	Включение/Выключение		

Глава 2 Руководство по эксплуатации

2.1 Управление

Управление клавиатурой делится на два типа: управление администратора и оператора. У пользователя-администратора следующие возможности:

1. Добавление операторов (максимум трех);
2. Настройка параметров клавиатуры;
3. Добавление, настройка и удаление устройств;
4. Добавление, настройка и удаление пользователей и назначенных ему устройств. Оператор может только управлять назначенным устройством, для каждого оператора может быть назначено до 1280 устройств.



2.2 Индикаторы и кнопки

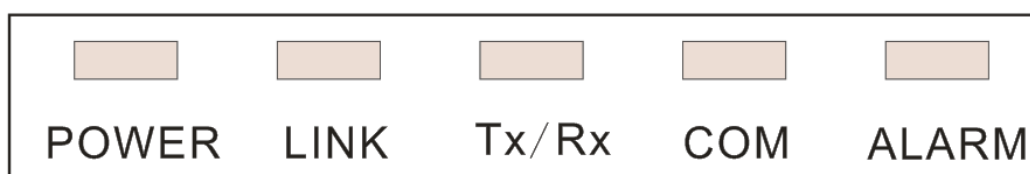

Светодиодные индикаторы на панели:

Светодиодные индикаторы	Описание
POWER	Горит, когда клавиатура включена.
LINK	Горит, когда клавиатура находится в сети.
Tx/Rx	Мигает, когда клавиатура принимает/передает данные.
COM	Зарезервировано.
ALARM	Зарезервировано.

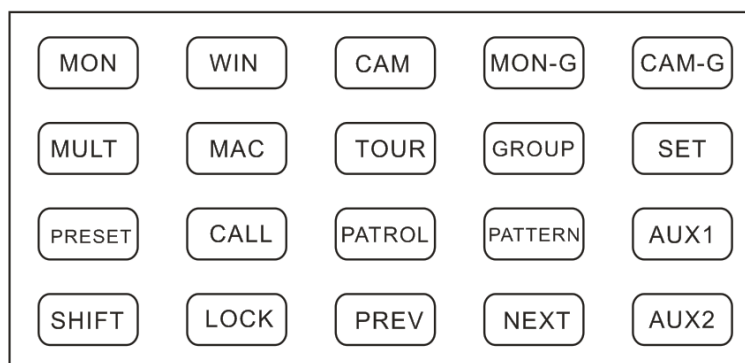
Функциональные кнопки:

MON	WIN	CAM	MON-G	CAM-G
Выбор монитора	Выбор окна	Выбор камеры	Выбор группы мониторов	Выбор группы камер
MULT	MAC	TOUR	GROUP	SET
Разделение экрана	Вызов	Настройка или вызов тура	Настройка или вызов группы	Настройка режима
PRESET	CALL	PATROL	PATTERN	AUX1
Настройка предустановки	Вызов предустановки	Настройка или вызов патруля	Настройка или вызов шаблона	AUX1
SHIFT	LOCK	PREV	NEXT	AUX2
SHIFT	Блокировка экрана	Предыдущая камера	Следующая камера	AUX2

Клавиша блокировки:

Клавиша блокировки **LOCK** на клавиатуре используется для блокировки клавиатуры и мыши. После блокировки невозможно управлять клавиатурой (кроме клавиши **LOCK**), джойстиком, мышью или сенсорным экраном.

Находясь в любом окне или во время выполнения любой операции Вы можете нажать и удерживать клавишу **LOCK** или **SHIFT + LOCK** для блокировки.

Для разблокировки нажмите и удерживайте клавишу **LOCK** или нажмите **SHIFT + LOCK**.

Кнопки цифр:

Кнопки цифр используются для ввода цифр.

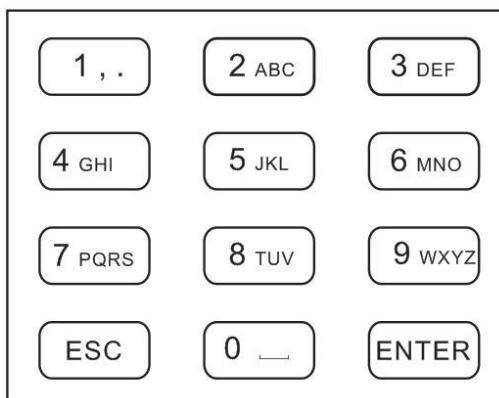

4-х осевой джойстик:

Джойстик используется для поворота и наклона в 8-ми направлениях.

4-х осевой джойстик может использоваться для управления масштабированием, а его центральная кнопка используется как клавиша **Enter** и для захвата изображения.

Примечание: Изображение может быть сохранено на USB носителе или загружено на FTP-сервер.

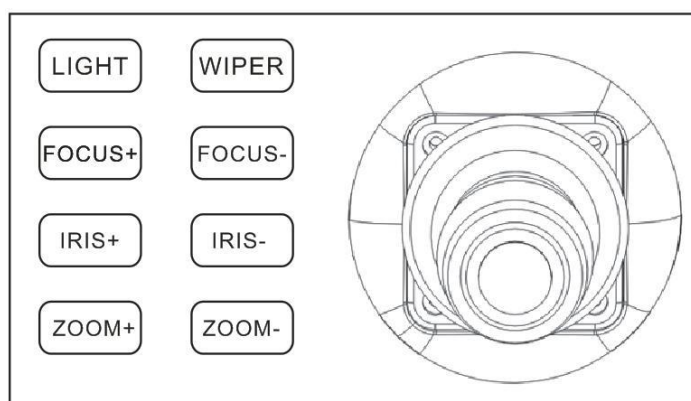

Управление воспроизведением:

Перемещайте внешнее кольцо по часовой стрелке для увеличения скорости воспроизведения, скорость может быть увеличена в 16 раз. Перемещайте внешнее кольцо против часовой стрелки для снижения скорости воспроизведения, скорость может быть уменьшена в 16 раз.

Во время воспроизведения по времени записи перемещайте внешнее кольцо, чтобы перемотать видео на 3 секунды вперед/назад, во время пофайлового воспроизведения перемещайте кольцо для воспроизведения следующего/ предыдущего файла.

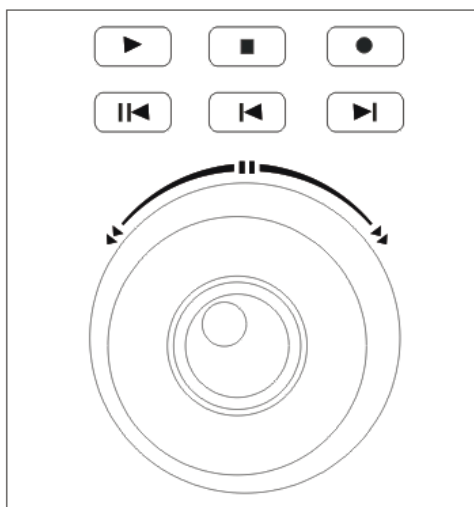

	Воспроизведение/ пауза		Стоп		Запись
	Зарезервировано		Зарезервировано		Зарезервировано

2.3 Функции кнопок

2.3.1 Управление видеостеной

Кнопка	Описание	Пример
MON	<i>Num+MON</i> : Выбор видеовыхода для отображения на видеостене. Примечание: Когда Num=0 происходит переход в режим локального отображения	Нажмите <i>2+MON</i> для выбора монитора 2.
MULT	<i>Num+MULT</i> : выбор разделения экрана для выбранного выходного канала.	Нажмите <i>2+MON+4+MULT</i> для разделения монитора 2 на 4 части.
WIN	<i>Num+MON+Num+WIN+Num+CAM</i> : видеосигнал группы камер может быть выведен на выбранное окно монитора.	Нажмите <i>2+MON+3+WIN</i> для выбора 3 окна монитора 2.
CAM	<i>Num+CAM</i> : выбор видеовыхода.	Нажмите <i>2+MON+3+WIN+5+CAM</i> для отображение

		видеовыхода 5 на 3 окне 2 монитора.
MON-G	<i>Num+MON-G</i> : выбор группы мониторов.	Нажмите <i>1+MON-G</i> для выбора группы мониторов 1.
CAM-G	<i>Num+CAM-G</i> : выбор группы камер.	Нажмите <i>1+MON+1+CAM-G</i> для выбора группы камер 1 для отображения на мониторе 1.
SET	<i>SET+Num+TOUR/GROUP/PATROL/PATTERN/PRESET</i> : настройка тура, группы, патруля и шаблона.	Нажмите <i>SET+1+PATTERN</i> для настройки шаблона 1.
TOUR	<i>SET+Num+TOUR</i> : настройка тура. <i>Num+TOUR</i> : вызов определенного тура.	Нажмите <i>SET+1+TOUR</i> для настройки тура 1. Нажмите <i>1+TOUR</i> для вызова ранее настроенного тура 1.
GROUP	<i>SET+Num+GROUP</i> : настройка группы. <i>Num+GROUP</i> : вызов определённой группы.	Нажмите <i>SET+1+GROUP</i> для настройки группы 1. Нажмите <i>1+GROUP</i> для вызова группы 1.

2.3.2 Кнопки управления PTZ



Кнопка	Описание	Пример
PRESET	<i>Num+PRESET</i> : с помощью наклона/поворота/ масштабирования выберите нужную позицию камеры и нажмите <i>Num+PRESET</i> для сохранения предустановки.	Нажмите <i>1+PRESET</i> для настройки предустановки 1.
CALL	<i>Num+CALL</i> : вызов определенной предустановки.	Нажмите <i>1+CALL</i> для вызова предустановки 1.
PATROL	<i>SET+Num+PATROL</i> : настройка патруля. <i>Num+PATROL</i> : вызов определенного патруля.	Нажмите <i>SET+1+PATROL</i> для настройки патруля 1. Нажмите <i>1+PATROL</i> для вызова 1 патруля.
PATTERN	<i>SET+Num+ PATTERN</i> : настройка шаблона.	Нажмите <i>SET+1+PATTERN</i> для настройки шаблона 1.

	<i>Num+PATTERN</i> : вызов определенного шаблона.	Нажмите <i>1+PATTERN</i> для вызова шаблона 1.
--	---------------------------------------------------	------------------------------------------------

2.3.3 Другие кнопки

Кнопка	Описание	Пример
MAC	<i>Num+MAC</i> : вызов макро команд.	Нажмите <i>1+MAC</i> для вызова макрокоманды 1.
SHIFT	<i>SHIFT+LOCK</i> :блокировка/разблокировка системы.	Нажмите <i>SHIFT+LOCK</i> для блокировки/разблокировки системы.
LOCK	Блокировка/ разблокировка системы.	Нажмите и удерживайте кнопку LOCK или нажмите <i>SHIFT+LOCK</i> для блокировки/ разблокировки системы.
PREV	Отображение предыдущей камеры на клавиатуре или видеостене.	
NEXT	Отображение следующей камеры на клавиатуре или видеостене.	
AUX1	Нажмите на кнопку AUX1 для выполнения определенной функции (двухстороннее аудио или захват изображения).	
AUX2	Нажмите на кнопку AUX2 для выполнения определенной функции (двухстороннее аудио и захват изображения).	

2.4 Метод ввода

Нажмите на кнопку  на программной клавиатуре для входа в интерфейс ввода английских букв, кнопка  позволяет переключать верхний и нижний регистр.



Нажмите на кнопку **123** на программной клавиатуре для входа в интерфейс ввода цифр.



2.5 Основные операции



Администратор: для первого использования клавиатуры необходимо настроить параметры в меню настройки клавиатуры, добавить устройство, оператора и связать добавленное устройство с оператором.

Оператор: оператору доступны управление режимом отображения, удаленная настройка параметров устройств, выведение видео на монитор, локальное воспроизведение, PTZ контроль, AUX функции, и т.д.

Сервер: управление матричной системой, аналоговой матрицей, аналоговыми камерами и iVMS платформой.

2.6 Мастер быстрой настройки

Шаги:

1. После включения клавиатуры появится следующее окно:



2. Для управления клавиатурой выберите иконку **Keyboard** и Вы попадете в меню входа.



3. В окне входа выберите **admin** в **User Name** и введите пароль в окне **Password** (по умолчанию: 12345).



4. Выберите **Keyboard > Network** для входа в меню сетевых настроек.

Настройте сетевые параметры клавиатуры (порт, IP- адрес, маска подсети, основной шлюз, предпочитаемый DNS-сервер, альтернативный DNS-сервер). Нажмите **Apply** для сохранения настроек.

Version	DHCP:	<input type="checkbox"/>
Network	Port:	8000
Hardware	IP Address:	172 . 6 . 23 . 11
Time	Subnet Mask:	255 . 255 . 255 . 0
Language	Default Gateway:	172 . 6 . 23 . 1
Screen Verify	Primary DNS:	. . .
Upgrade	Secondary DNS:	. . .
	MAC Address:	00:40:30:11:11:d8

Apply

Logout Return

5. Нажмите **Return** для возврата в главное меню.
6. Нажмите **Device** в главном окне администратора для входа в меню управления устройствами.
7. Нажмите **Add Device** для входа в меню добавления устройства. Введите имя устройства, IP- адрес устройства/доменное имя, порт, имя пользователя и пароль и нажмите **Add** для добавления устройства.

Device Name:	<input type="text"/>
IP/Domain:	<input type="text"/>
Port:	8000
User Name:	admin
Password:	<input type="text"/>

Add Cancel

8. После добавления Вы вернетесь в окно управления устройствами и в списке увидите успешно добавленные устройства. Нажмите **Return** для возврата в главное меню.

Auto Search		Device -- Device List				Add Device
Device Type	Device Name	IP Address	Port	Status	Modify	
DVR	7308HF	172.10.26.25	8000	Online		
IPC	Embedded IP	172.10.21.151	8000	Online		
IPC	IPC00	172.6.23.121	8000	Online		

Total 3 items Page 1/1 To 1 P

Logout Delete Return

9. Нажмите **User** в окне главного меню для входа в окно списка пользователей **User-User List**.

User -- User List					Add User
User Name	Device	Modify	Login	Delete	
admin					

Logout Return

10. В окне списка пользователей нажмите **Add User** для входа в окно добавления пользователя. Введите имя пользователя, пароль и подтверждение пароля. Нажмите **Add** для окончания процедуры добавления пользователя.

User -- Add User	
User Name :	<input type="text" value="01"/>
Password :	<input type="password" value="*****"/>
Confirm :	<input type="password" value="*****"/>
<input type="button" value="Add"/> <input type="button" value="Cancel"/>	

11. Вернувшись в окно списка пользователей нажмите  напротив нужного пользователя, чтобы открыть окно устройств пользователя.

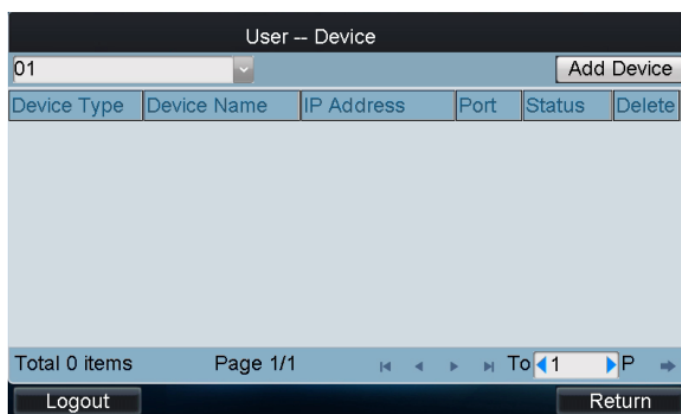

12. Нажмите **Add Device** для входа в окно **User-Add Device**. Выберите устройства, поставив галочки, и нажмите **Add** для добавления устройств для определенного пользователя.



13. Устройство, добавленное для пользователя отобразится в окне списка пользователей.
14. Вы можете нажать на иконку  (**Login**) рядом с пользователем для переключения в режим управления оператором. Или нажмите **Logout** в главном меню администратора и появится окно **“Logout Now?”** (Выйти сейчас?), нажмите **Yes** для выхода или **No** для отмены.

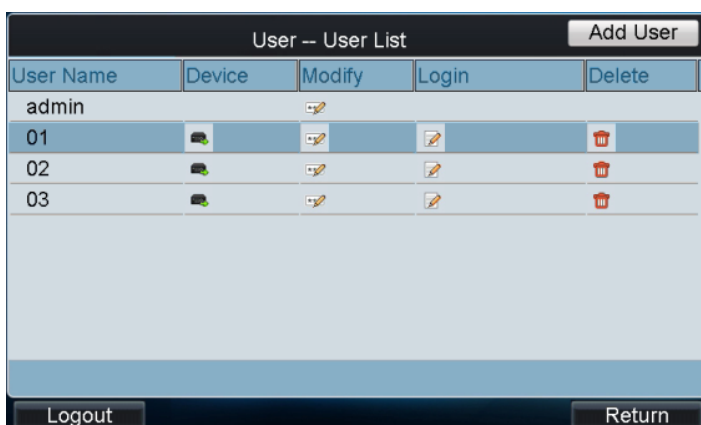

2.7 Быстрая настройка

Разделение экрана

Пользователь **Оператор** может выбирать режим разделения экрана для выбранного выходного канала. Возможны следующие разделения: 1/4/9/16.

Шаги:

1. Нажмите *Num + MON* для выбора монитора.
2. Нажмите *Num + MULT* для выбора разделения выбранного канала.



Отображение видео на мониторе

Шаги:

1. Нажмите *Num + MON* для выбора монитора.
2. Нажмите *Num + WIN* для выбора окна отображения на мониторе.

Также на сенсорном экране Вы можете нажатием выбрать окно отображения.

3. Нажмите *Num + CAM* для выбора камеры.

Например, нажмите *1+MON*, *2+WIN*, *3+CAM* для отображения сигнала с 3 камеры в окне 2 монитора 1.



Глава 3 Локальная настройка клавиатуры администратором

Вы можете настроить клавиатуру локально, через WEB-страницу или инструментами настройки. В этой главе рассказывается про локальную настройку клавиатуры.

3.1 Вход

Шаги:

1. Выберите **Keyboard** в начальном окне.



2. Выберите **admin** в окне входа и введите пароль администратора в окне **password** (по умолчанию 12345).
3. Вы можете поставить галочку в **Remember Password**, чтобы сохранить пароль для последующего использования.
4. Нажмите **Login** для входа в главное меню администратора.

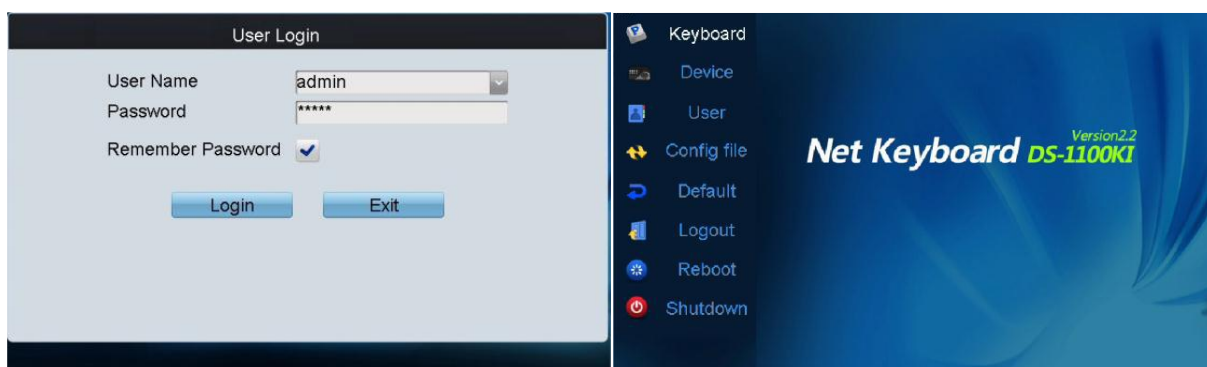

3.2 Управление клавиатурой

В главном меню администратора выберите **Keyboard** для входа в окно управления клавиатурой. В этом окне Вы можете просмотреть информацию о версии устройства,

настроить сетевые и аппаратные параметры, время, язык, проверить экран и обновить прошивку.

3.2.1 Просмотр информации о версии устройства

Нажмите **Version** для входа в окно просмотра информации о клавиатуре.

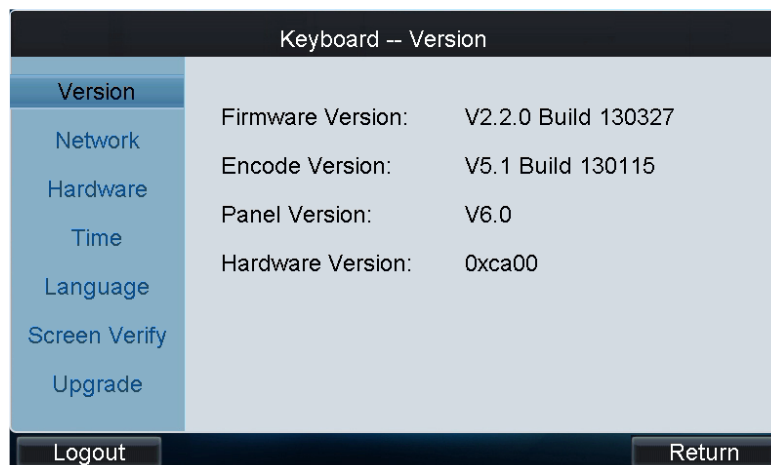

3.2.2 Настройка сетевых параметров

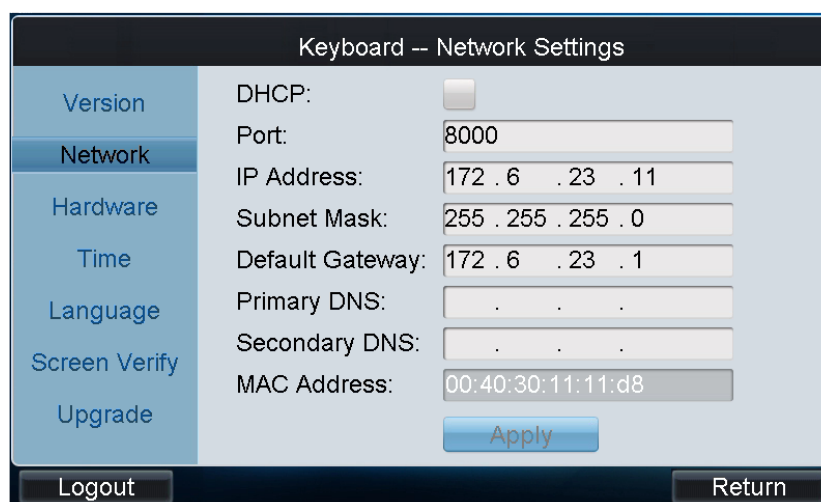

Сетевые параметры клавиатуры: порт, IP-адрес, маска подсети, шлюз, предпочитаемый и альтернативный DNS-сервера. Нажмите **Apply** для сохранения настроек.

Примечание: Убедитесь, что DHCP поддерживается роутером перед включением этой функции.



3.2.3 Настройка аппаратных параметров

Sound Effect/Alarm Sound/Key Light (Звуковые эффекты/Сирена/Подсветка клавиш): поставьте галочку напротив соответствующего пункта для включения этой функции.

Lock the Keyboard, Save the Screen (Блокировка клавиатуры, отключение экрана): используйте  или  для увеличения или уменьшения времени блокировки и времени отключения экрана (временной диапазон от 0 до 10). Если установлено значение 0, то клавиши и экран не будут заблокированы.

Transparency (Прозрачность): нажмите  для выбора значения из ниспадающего списка (3:1, 1:1, 1:3 и non transparent(непрозрачный режим)).

Примечание: Прозрачность отвечает за контраст между видео и меню, эта функция применима только к локальному отображению.

Mouse Speed (Скорость мыши): выберите скорость мыши 0~2 или 1~3.

Brightness (Яркость): выберите яркость в диапазоне 0~3.

Нажмите **Apply** для сохранения настроек.

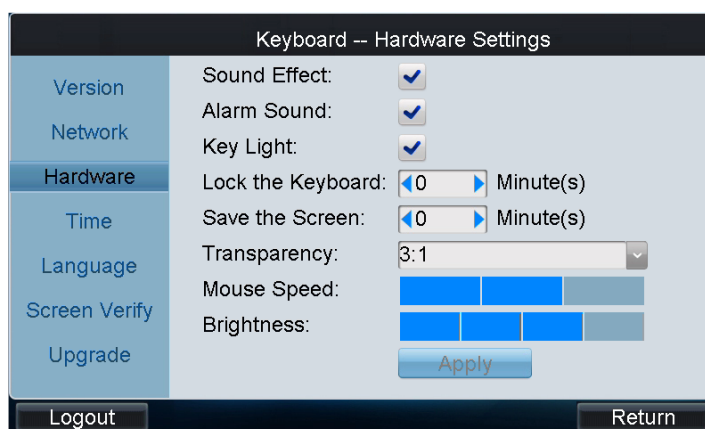

3.2.4 Настройка параметров времени

Date (Дата): нажмите  для выбора даты из календаря.

Time (Время): нажмите  или  для увеличения или уменьшения значения времени.

Нажмите **Apply** для сохранения настроек.

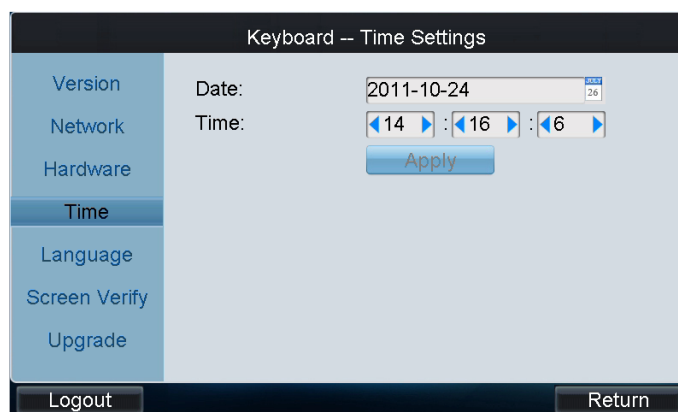

3.2.5 Выбор языка

Language (Язык): нажмите  для выбора английского языка, как языка системы.

Нажмите **Apply** для сохранения настроек.

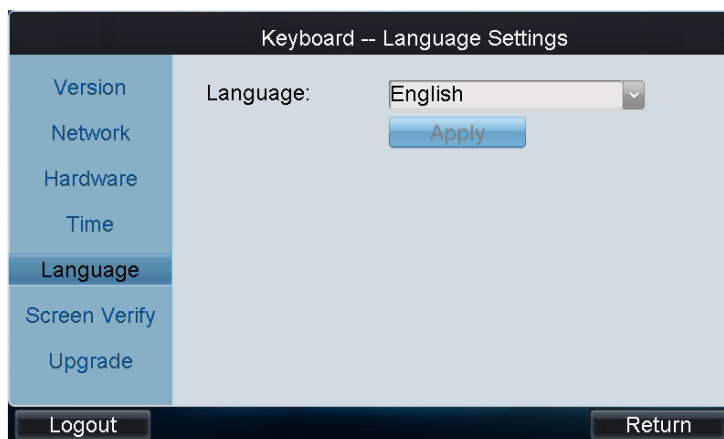

3.2.6 Калибровка экрана

Для корректного использования сенсорного экрана необходимо провести калибровку экрана.

Шаги:

1. Нажмите **Calibration** для начала калибровки сенсорного экрана.
2. Появится всплывающее окно, нажмите **Yes** для продолжения калибровки.

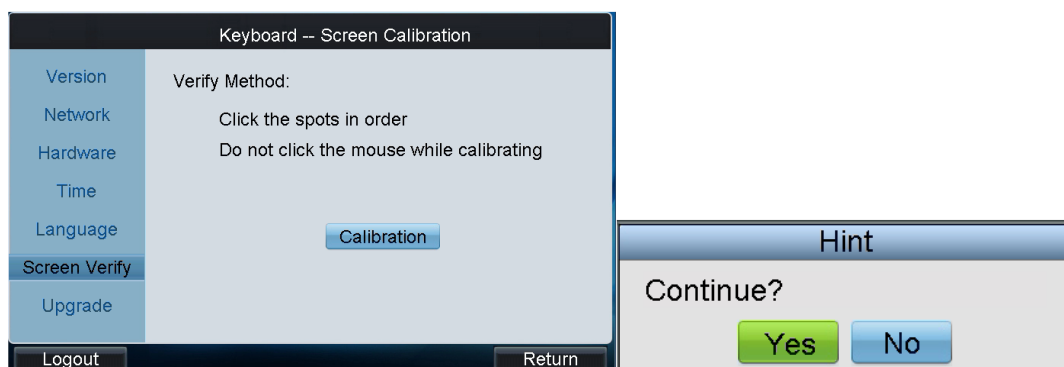

3. Следуя подсказкам нажмите на три метки «+», используя стилус.
4. Появится окно **“Screen Calibration completed”** (калибровка экрана закончена), нажмите **OK** для окончания операции.

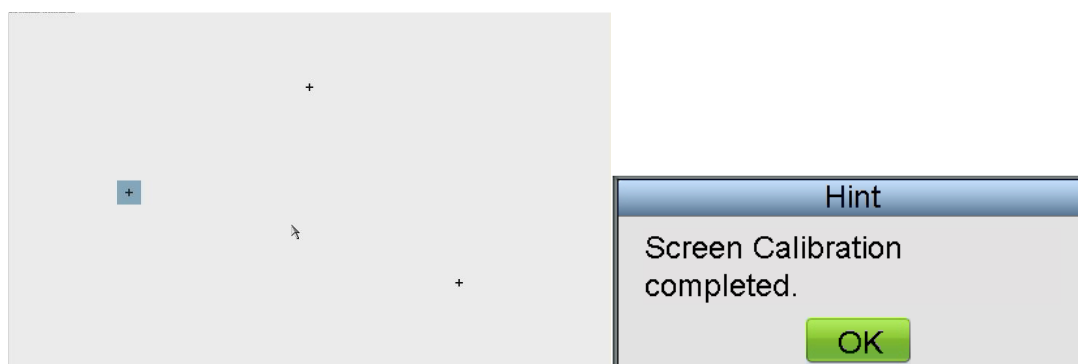

3.2.7 Обновление устройства

Обновление через FTP

1. Введите адрес FTP-сервера и нажмите **FTP Upgrade** для обновления.

Примечание: Вы должны установить соединение с FTP-сервером через TFTP или WFTP в ПК перед процедурой обновления через FTP.

За более подробной информацией обратитесь к Приложению 2.

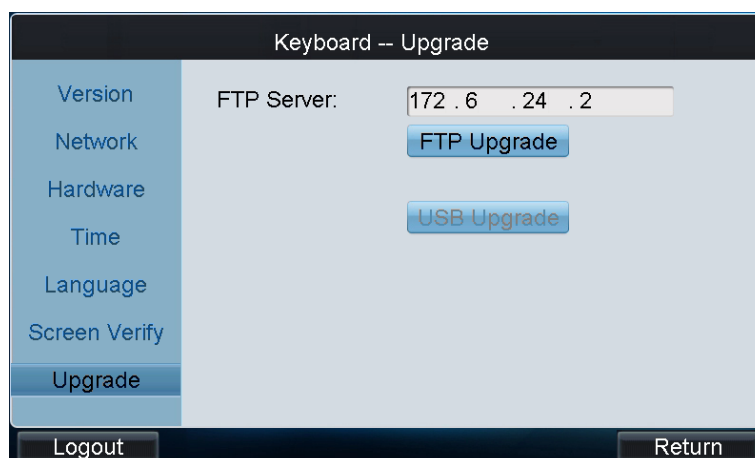

2. Если произойдут ошибки во время обновления, появится соответствующее окно.



Примечание: Если обновление пройдет успешно, устройство автоматически перезагрузится для завершения процесса обновления.

Обновления через USB носитель.

Шаги:

1. Вставьте USB носитель в USB разъем и нажмите **USB Upgrade** для входа в меню обновления через USB носитель.
2. Выберите файл обновления на диске и нажмите **Upgrade** для начала обновления.

Примечание: Файл обновления должен иметь следующий вид: *digicap.dav*.



3. Если произойдут ошибки во время обновления, появится соответствующее окно.

Примечание: Если обновление пройдет успешно, устройство автоматически перезагрузится для завершения процесса обновления.

3.3 Управление устройствами

Нажмите **Device** в главном меню администратора для входа в окно списка устройств **Device-Device List**.



4. После добавления устройств нажмите **Finish** для возвращения в окно списка устройств, где Вы можете увидеть информацию о добавленных устройствах.

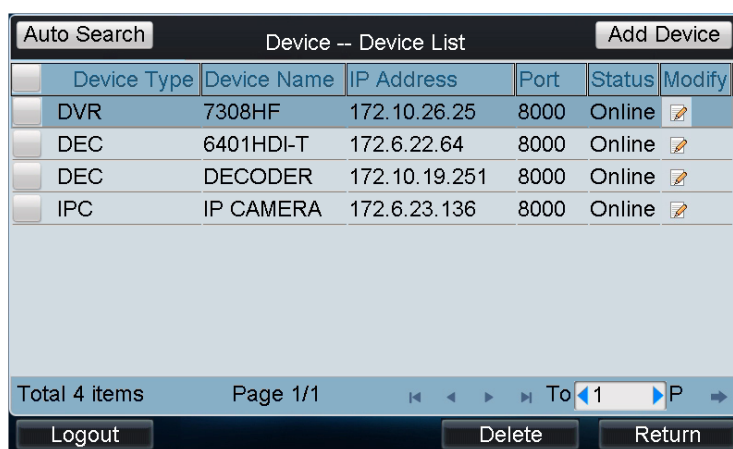

Задача 2: Добавление устройств вручную

Добавление устройства: нажмите **Add Device** для входа в окно добавления устройств. Введите имя устройства, IP-адрес, порт, имя пользователя и пароль и нажмите **Add** для добавления устройства.

Если введена некорректная информация или устройство находится не в сети появится окно **“Adding Device failed”** (Ошибка при добавлении устройства).

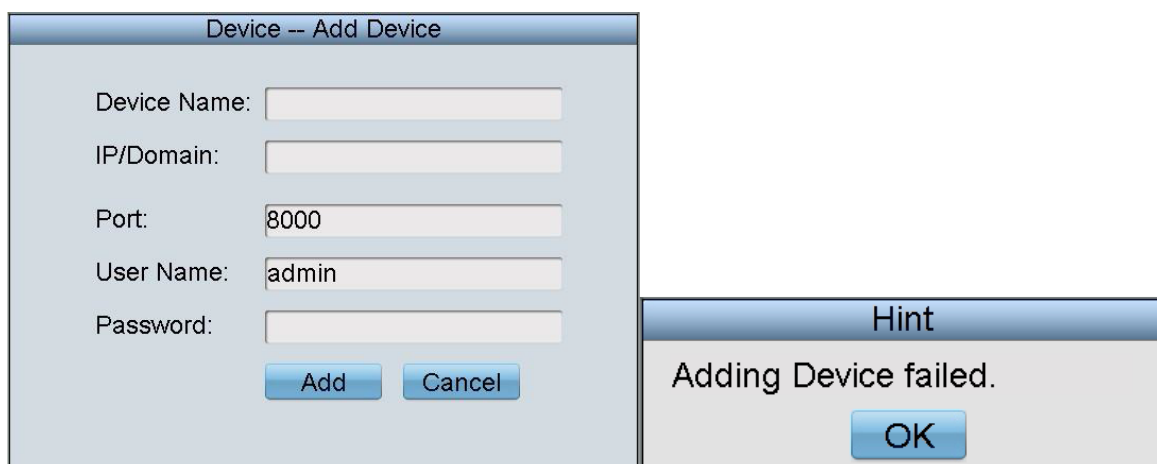

3.3.2 Редактирование/ удаление устройства

Редактирование устройства

В окне добавления устройства нажмите на  рядом с устройством для входа в меню редактирования. Вы можете изменить имя устройства, порт, имя пользователя и пароль. Для окончания редактирования нажмите **Modify**.

Примечание: Идет речь об имени пользователя и пароле, используемых для авторизации устройства через клавиатуру.

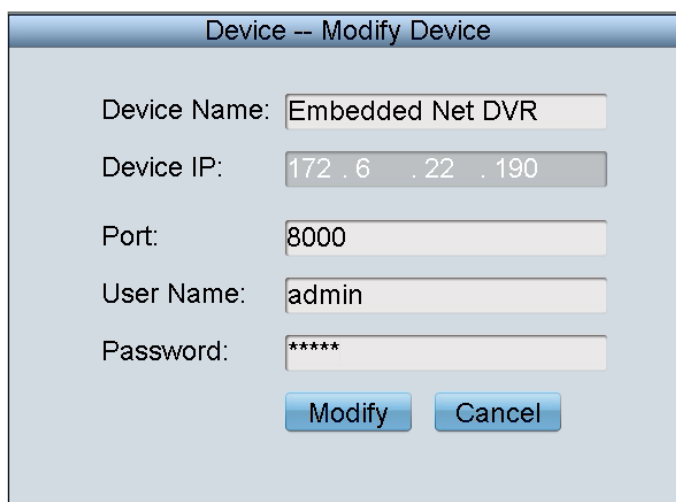

Device -- Modify Device

Device Name: Embedded Net DVR

Device IP: 172 . 6 . 22 . 190

Port: 8000

User Name: admin

Password: *****

Modify Cancel

Удаление устройства

В окне списка устройств выберите устройство из списка для удаления и нажмите . В всплывающем окне нажмите **Yes** для завершения удаления устройства.

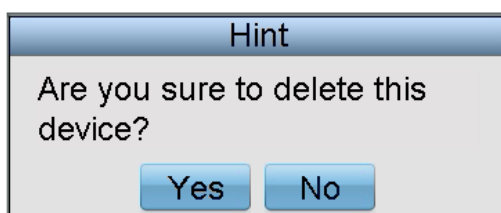

Hint

Are you sure to delete this device?

Yes No

3.4 Управление пользователями

Нажмите на **User** в главном меню администратора для в хода в окно списка пользователей **User-User List**.

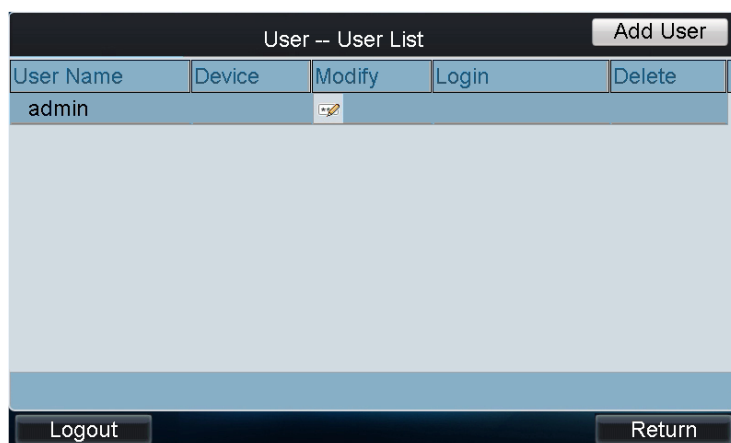

3.4.1 Добавление пользователя

Добавление пользователя

Шаги:

1. Нажмите **Add User** для входа в окно добавления пользователя.

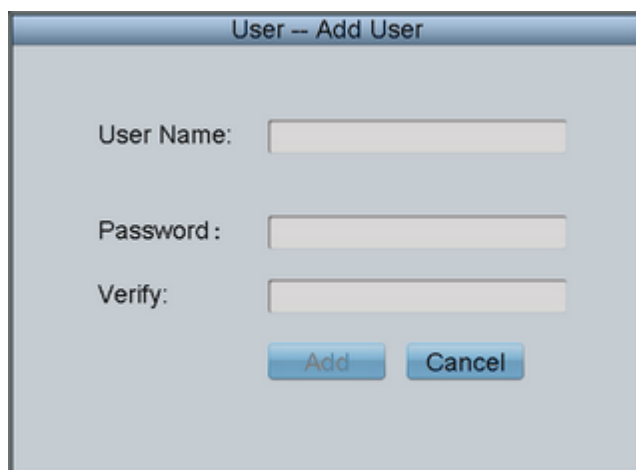

2. Введите имя пользователя, пароль и подтверждение пароля.
3. Нажмите **Add** для окончания процедуры добавления пользователя.

3.4.2 Назначение устройства пользователю

Шаги:

1. В окне **User-User List** нажмите  для входа в окно устройств **User-Device**.

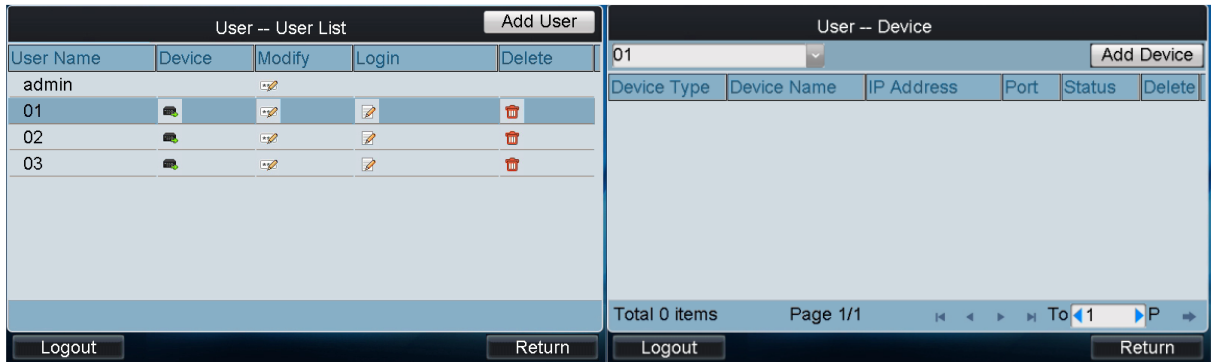

2. Нажмите **Add Device** для входа в окно добавления устройств. Выберите устройство, поставив галочку напротив него, и нажмите **Add** для добавления устройства конкретному пользователю.

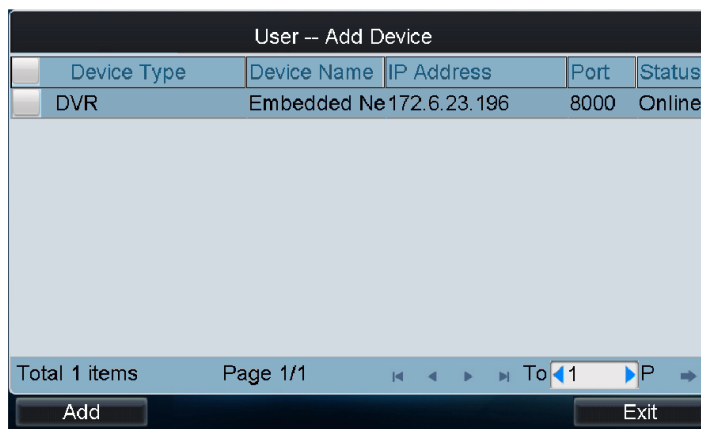

3. Успешно добавленные устройства отобразятся в списке устройств **User-Device**.

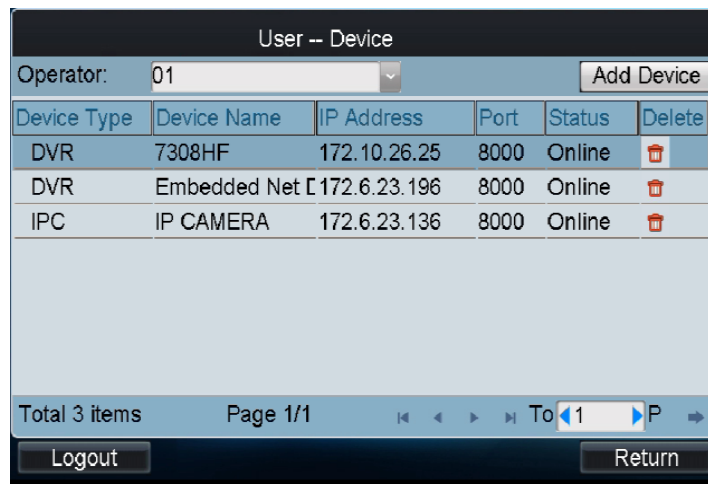

4. После настройки вышеуказанных параметров нажмите **Logout** в главном меню администратора, появится всплывающее окно **“Logout Now?”** (Выйти сейчас?). Нажмите **Yes** для подтверждения выхода или **No** для отмены операции.

Удаление устройства

Войдите в окно устройств пользователя **User-Device**, выберите устройство из списка и нажмите  для удаления устройства определенного пользователя. В всплывающем окне нажмите **Yes** для подтверждения удаления.

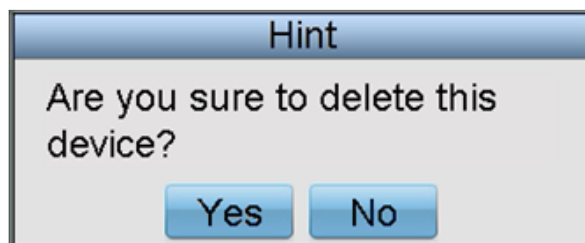

Пользователь оператор

В списке устройств пользователя **User-User List** Вы можете нажать  для переключения в окно входа оператора.

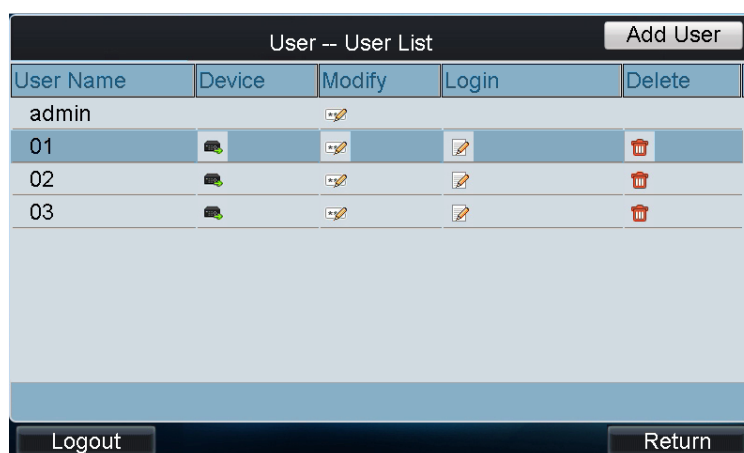

3.4.3 Редактирование пароля пользователя/ удаление пользователя

Редактирование пароля пользователя: в окне списка пользователей **User-User List** нажмите  для изменения пароля выбранного пользователя.

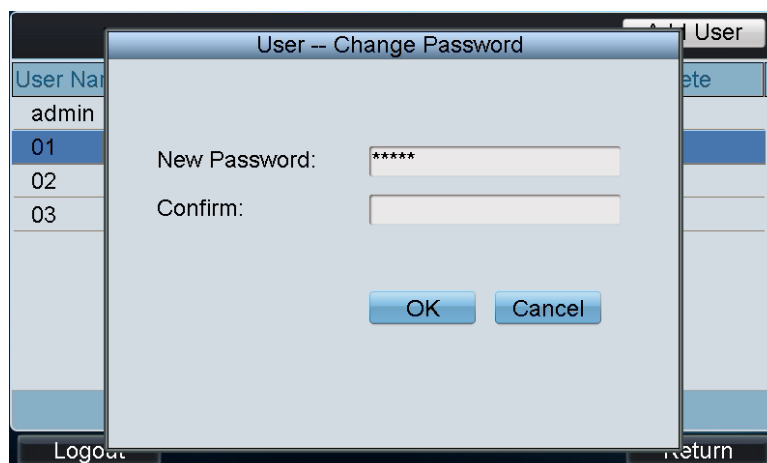

Удаление пользователя: нажмите  для удаления выбранного пользователя.

3.4.4 Импорт/ экспорт файла конфигурации

Нажмите **Config file** в главном меню администратор для входа в окно импорта/ экспорта файла конфигурации.

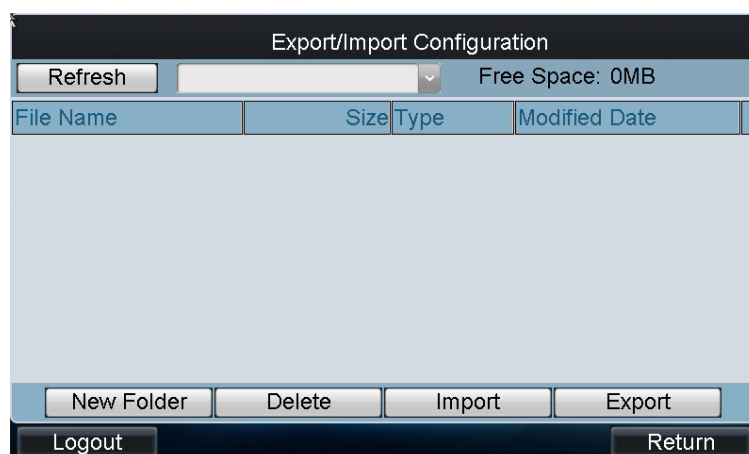

Импорт файла конфигурации

1. Вставьте USB носитель в USB разъем клавиатуры.
2. Зайдите на диск для выбора файла.
3. Нажмите **Import** для импорта файла конфигурации.



Экспорт файла конфигурации

1. Вставьте USB носитель в USB разъем клавиатуры.
2. Нажмите **Export** для экспорта конфигурационного файла **kbCfg.bin**.

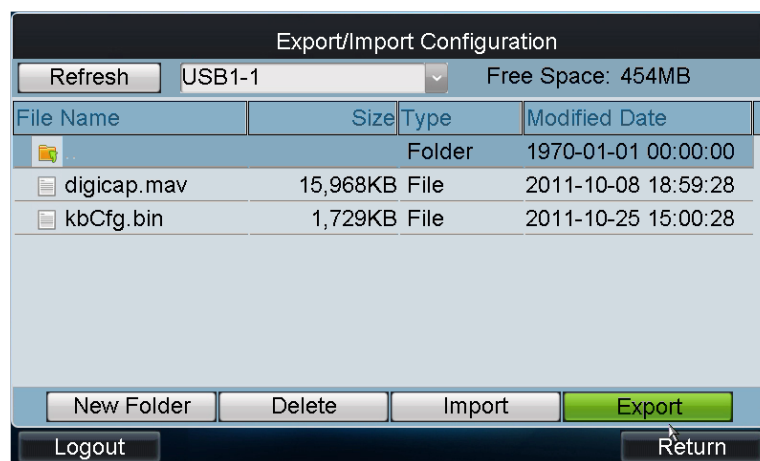

Если импортированный файл конфигурации некорректный, появится всплывающее окно **“Importing file failed: file type mismatched”** (Ошибка импорта файла: несоответствие файла).



3.5 Параметры по умолчанию

Нажмите на **Default** в главном меню администратора, появится окно **“Restore default parameters now”** (Сбросить параметры до первоначальных?). Нажмите **Yes** для продолжения операции и **No** для отмены.

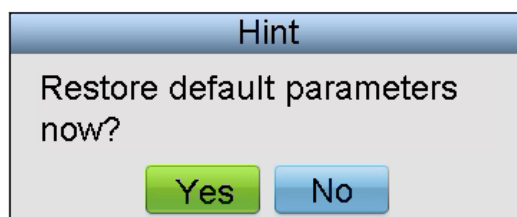

3.6 Выход из учетной записи

Нажмите **Logout** в главном меню администратора и появится всплывающее окно **“Logout now?”** (Выйти сейчас?).

Нажмите **Yes** для подтверждения выхода или **No** для отмены операции.

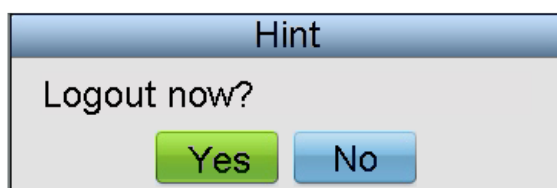

3.7 Перезагрузка

Нажмите **Reboot** в главном меню администратора, появится всплывающее окно **“Reboot now?”** (Перезагрузить сейчас?), нажмите **Yes** для подтверждения перезагрузки и **No** для отмены операции.

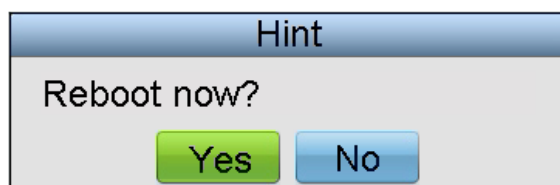

3.8 Выключение

Нажмите **Shutdown** в главном меню администратора, появится всплывающее окно **“Shut down now?”** (Выключить сейчас?). Нажмите **Yes** для подтверждения выключения и **No** для отмены операции.



Глава 4 Локальная настройка клавиатуры оператором

Шаги:

1. В окне входа пользователя **User Login** выберите имя пользователя-оператора и введите пароль.
2. Если необходимо, поставьте галочку **Remember Password** для сохранения пароля.
3. Нажмите **Login** для входа в главное меню оператора.

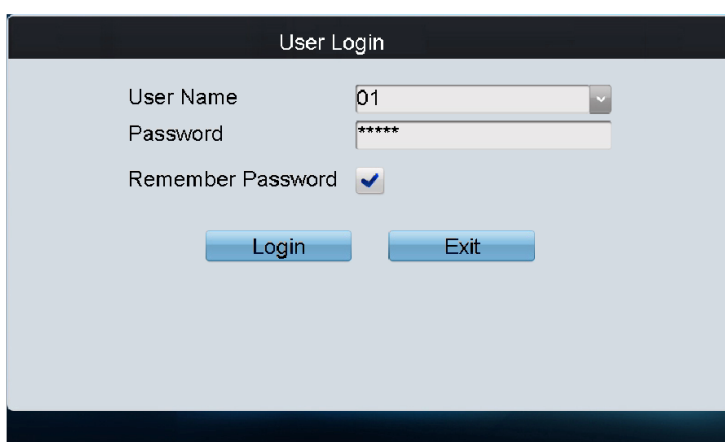

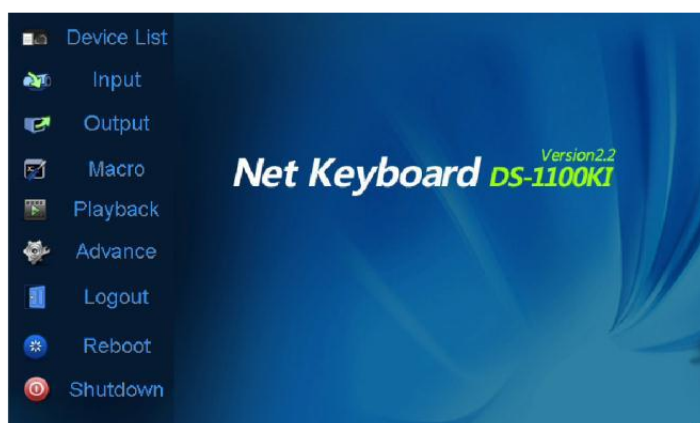

4. Войдите в главное меню.



Нажмите на **Device List** в главном меню для входа в окно списка устройств.

В списке отобразятся все устройства, которые могут управляться выбранным пользователем.

Device List					
Device Type	Device Name	IP Address	Port	Status	Config
DVR	7308HF	172.10.26.25	8000	Online	
DVR	Embedded Ne	172.6.23.196	8000	Online	
IPC	IP CAMERA	172.6.23.136	8000	Online	

Total 3 items Page 1/1 To 1 P

Logout Return

4.1 Настройки регистратора

Нажмите на  напротив регистратора в окне списка устройств для входа в окно удалённой настройки. Вы можете настроить сетевые параметры, RS-232/RS-485 последовательные порты, тревоги, исключения, поток данных и т.д.

Device List					
Device Type	Device Name	IP Address	Port	Status	Config
DVR	7308HF	172.10.26.25	8000	Online	
IPC	IP CAMERA	172.10.21.151	8000	Online	
IPC	IPC00	172.6.23.121	8000	Online	

Total 3 items Page 1/1 To 1 P

Logout Return

4.1.1 Сетевые настройки

Нажмите **Network** в окне удаленных настроек для входа в окно сетевых параметров.

Network Settings		
Network		
Serial	General Settings	Set
Camera	Advanced Settings	Set
Alarm	PPPoE	Set
Exception	DDNS	Set
Maintenance	NTP	Set
Reboot	Network Disk	Set
Stream Media		

Logout Return

В окне **Network Settings** настраиваются следующие параметры:

General Settings (Основные параметры): тип NIC, IP-адрес, порт, шлюз, маска подсети, MAC адрес, широковещательный адрес и HTTP порт соответствующего устройства записи.

Advanced Settings (Расширенные параметры): адрес DNS сервера, IP хоста тревог.

PPPoE: настройка имени пользователя и пароля PPPoE.

DDNS: включение DDNS, выбор типа протокола IP-сервера, DynDns, PeanutHull или NO-IP и настройка соответствующих параметров.

NTP: настройка параметров NTP для синхронизации времени устройства в соответствии с временной зоной.

Network Disk (сетевой диск): настройка IP-адреса, пути файлов и типа использования сетевого диска.

4.1.2 Настройки последовательных портов

Нажмите **Serial** в окне удаленной настройки для входа в окно настройки портов.



Вы можете настроить параметры портов RS232 и RS485.

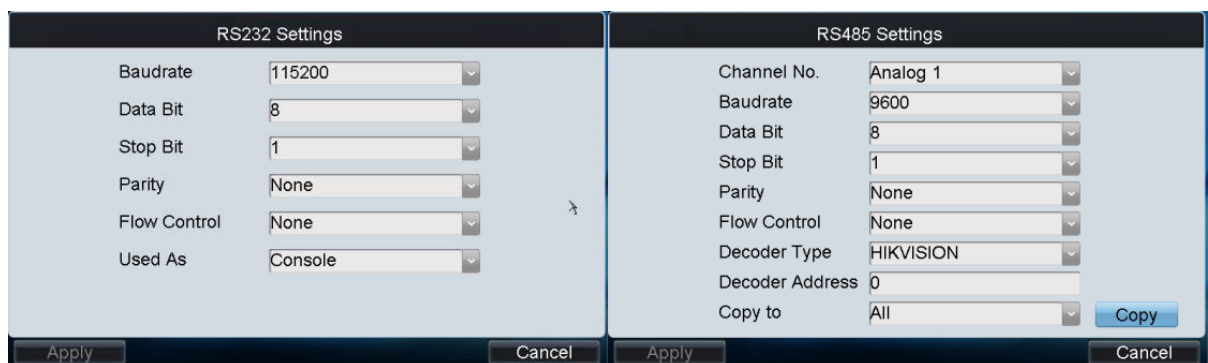

4.1.3 Настройки камеры

Нажмите **Camera** в главном окне настроек для входа в окно настройки камеры.

Вы можете настроить отображение видео, параметры видео, параметры записи, обнаружение движения, обнаружение потери видео, тревогу тампера, маску приватности и IP- настройки (для гибридных DVR и NVR).

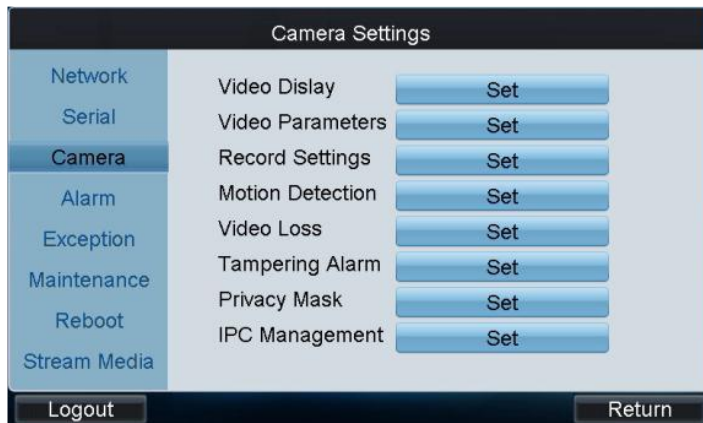

Настройка отображения видео

В окне отображения видео Вы можете выбрать камеру для настройки, изменить имя камеры, включить или отключить отображение имени/ даты/ недели, настроить формат отображения даты и времени в окне просмотра видео с камеры. Также Вы можете скопировать настройки на другие камеры.



Настройка параметров видео

В окне настройки параметров видео **Video Parameters** Вы можете выбрать камеру для настройки, настроить главный и дополнительный потоки, тип потока, разрешение, скорость кадров, тип битрейта, максимальный битрейт, качество изображения. Также Вы можете скопировать настройки на другие камеры.

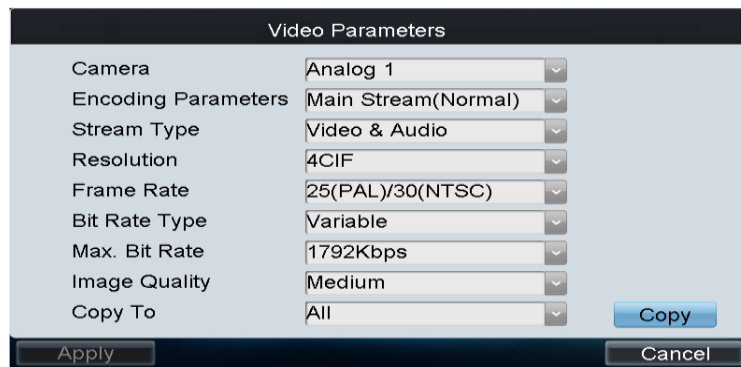

Настройка параметров записи

1. Пользовательские настройки

В окне настройки записи выберите камеру для настройки. Нажмите **Advanced** для входа в окно пользовательских настроек **Advanced Settings**, где Вы сможете настроить предзапись, время хранения файла, избыточную запись, запись аудио и т.д.

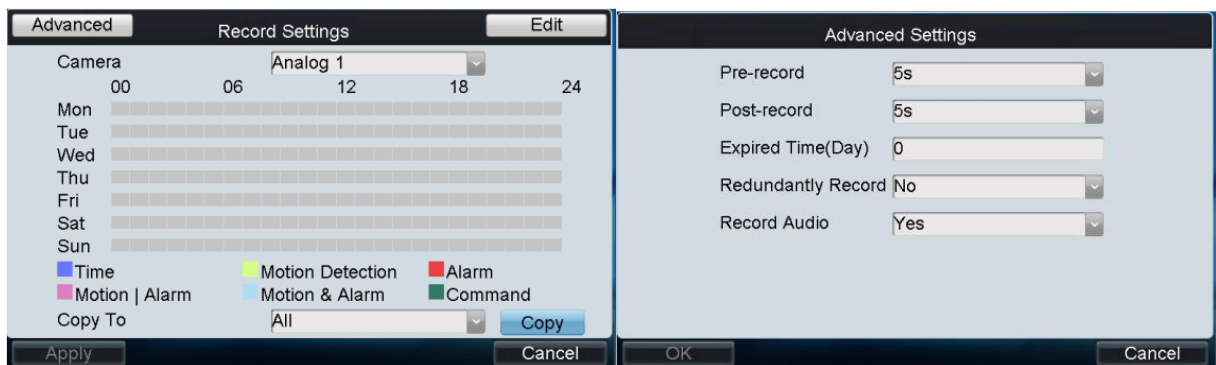

Pre-record (предзапись): настройка времени записи перед записью по расписанию или по событию. Например, если тревога срабатывает в 10:00 и настроена предзапись 5 секунд, то камера начинает запись с 9:59:55.

Post-record (постзапись): время записи после события или времени расписания. Например, если время срабатывания тревоги закончилось в 11:00 и настроена постзапись 5 секунд, то запись длится до 11:00:05.

Expired Time (время хранения): время хранения- это наибольшее время хранения файла записи на HDD. По истечении этого времени файл будет удален. Вы можете настроить время 0, тогда файл не будет удален. Актуальное время хранения должно определять в соответствии с емкостью HDD.

Redundantly Record (избыточная запись): включение избыточной записи или изображения означает, что они будут сохранены на избыточном HDD.

Record Audio (запись аудио): выберите **yes** для записи звука, **no** для записи видео без звука.

2. Редактирование расписания записи

В окне записи по расписанию нажмите **Edit** для входа в окно настройки расписания **Advanced Settings**, в нем Вы сможете настроить предзапись, постзапись, время хранения, избыточную запись, запись аудио и т.д.



Шаги:

1. Поставьте галочку напротив **Enable Schedule**.
2. Выберите день для которого Вы хотите настроить расписание записи. Также Вы можете выбрать всю неделю (**All Week**).
3. Для настройки расписания для всех дней, поставьте галочку напротив **All Day**.
4. Выберите тип записи для выбранного дня (по времени, по движению, по тревоге, по движению/ тревоге или и по движению, и по тревоге).
5. Настройте временной период для каждого дня и выберите тип записи для выбранного периода.

Примечание: Может быть настроено до 8 временных периодов.

6. Нажмите **Save** для сохранения настроек и **Cancel** для возврата в предыдущее окно.
7. В окне расписания записи Вы можете увидеть настроенное расписание.
8. Если Вы хотите настроить такое же расписание для других камер выберите камеру и нажмите **Copy**. Также Вы можете выбрать **All** для копирования этих настроек на все камеры.

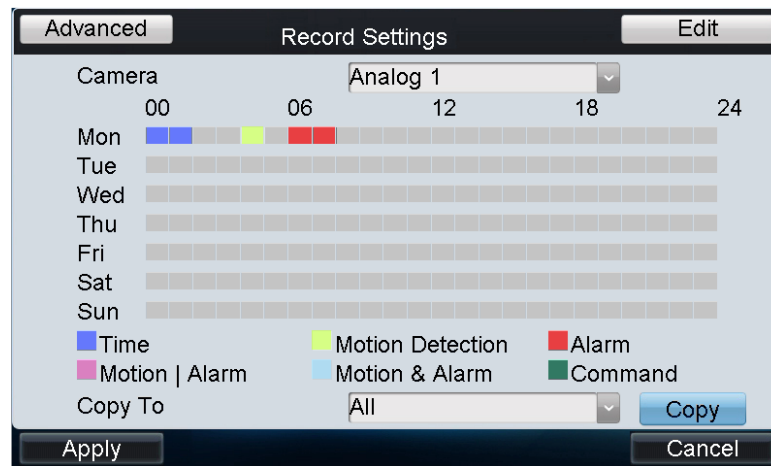

9. Нажмите **Apply** для сохранения настроек и **Cancel** для возврата в предыдущее окно.

Настройка обнаружения движения

Пошагово настройте параметры обнаружения движения (при возникновении движения устройство определит это и среагирует). Функция обнаружения движения позволяет начинать запись каналов, на которых оно было обнаружено или показывать изображение с этого экрана, может сопровождаться звуковым сигналом, может информировать центр безопасности и т.д. В этой главе, следуя шагам, Вы сможете настроить запись по движению.

Шаги:

1. В окне настройки камеры нажмите **Set** напротив **Motion Detection** для входа в окно настройки обнаружения движения.

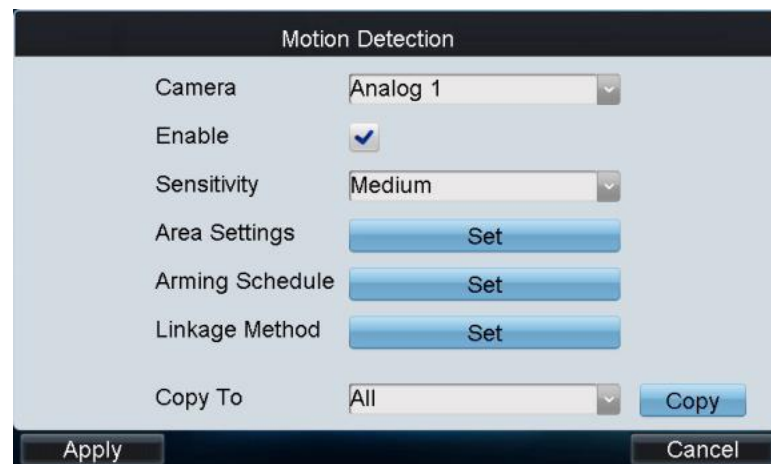

2. Выберите камеру для настройки обнаружения движения.
3. Поставьте флажок напротив **Enable** для активации обнаружения движения.
4. Выберите уровень чувствительности (6 уровней и отключение чувствительности(**Off**)).

5. Нажмите на кнопку **Set** напротив **Area Settings** для настройки зоны обнаружения движения.



6. Нажмите **Start Drawing** и используя мышью поставьте две точки на окне режима отображения, чтобы нарисовать область.
7. Для удаления областей обнаружения движения нажмите **Clear All**.
8. Нажмите на **Set** напротив **Arming Schedule** для настройки расписания для выбранной камеры.



9. Нажмите на кнопку **Set** напротив **Linkage Method** для настройки метода связи. Если выбран тревожный выход, то Вам необходимо нажать на кнопку **Set** для настройки тревожного выхода.

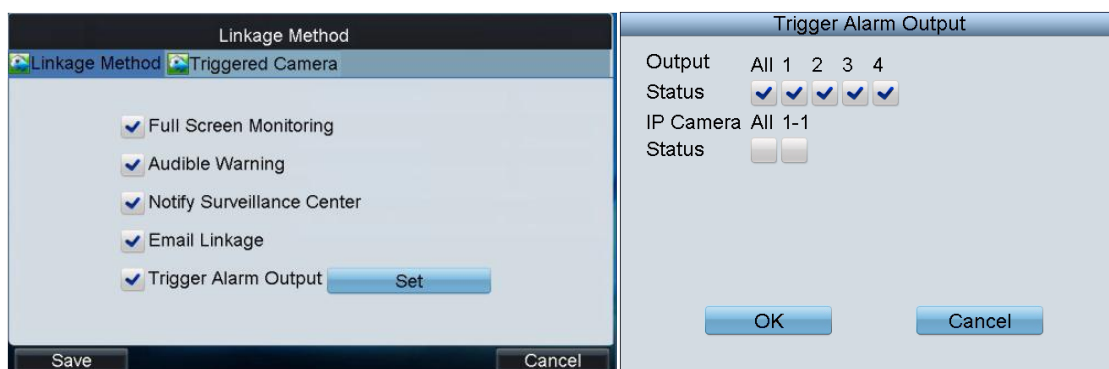

10. После настройки параметров, для копирования этих настроек на другие камеры нажмите **Copy**. Вы можете также выбрать **All**, чтобы скопировать все настройки на все камеры.

11. Нажмите **Apply**, чтобы сохранить настройки и **Cancel** для возврата в предыдущее окно.

Настройка тревоги потери видео

Определяет потерю видео с камеры и реагирует на это.

Шаги:

1. В окне потери видео нажмите **Set** напротив **Video Loss** для входа в окно настройки тревоги потери видео.

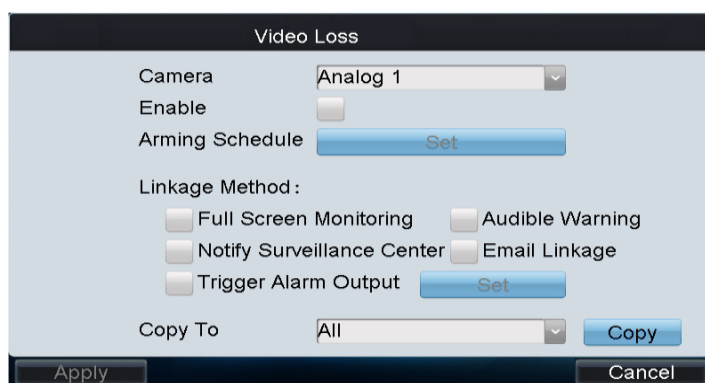

2. Выберите камеру для настройки.

3. Поставьте галочку напротив **Enable** для включения обнаружения потери видео.

4. Нажмите на **Set** напротив **Arming Schedule** для настройки расписания.



5. Настройте метод связи (**Linkage Method**), выбирая его из списка. Если выбран выход тревоги, Вам необходимо нажать на кнопку **Set** для настройки тревожного выхода.

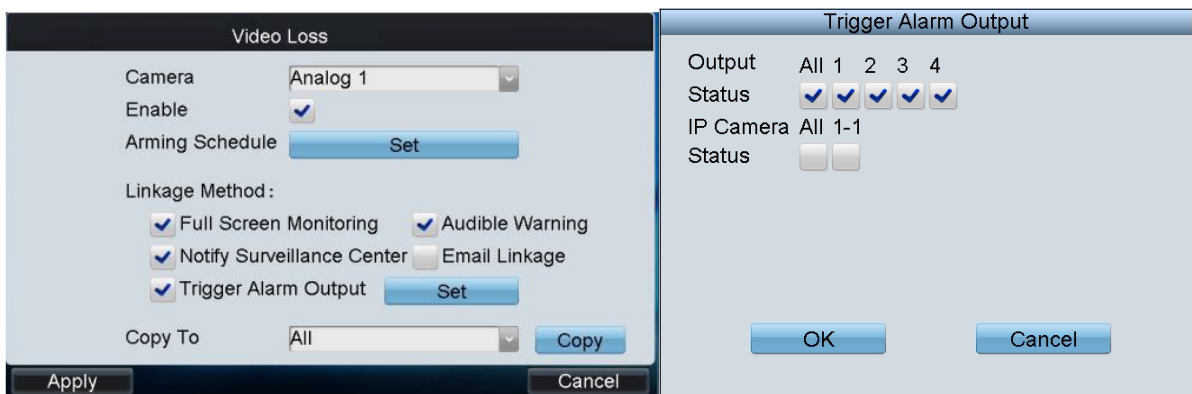

6. После настройки параметров, для копирования этих настроек на другие камеры, нажмите **Copy**. Вы можете также выбрать **All**, чтобы скопировать все настройки на все камеры.
7. Нажмите **Apply** для сохранения настроек или **Cancel** для возврата в предыдущее окно.

Настройка тревоги тампера

Тревога срабатывает, когда объектив камеры закрыт.

Шаги:

1. В окне настройки камеры нажмите **Set** напротив **Tampering Alarm** для входа в настройки тревоги тампера.

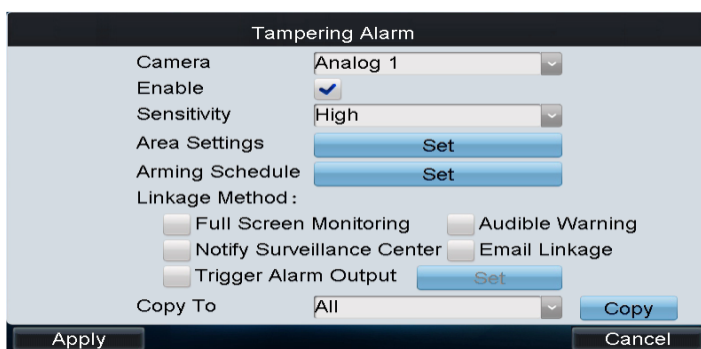

2. Выберите камеру для настройки.
3. Поставьте галочку напротив **Enable** для включения тревоги тампера.
4. Настройте значение уровня чувствительности (**sensitivity**): **High**(высокий), **Middle**(средний) или **Low**(низкий).
5. Нажмите **Set** напротив **Area Settings** для настройки области тревоги тампера. За более подробной информацией обратитесь, пожалуйста, к разделу настройки обнаружения движения.
6. Нажмите на **Set** напротив **Arming Schedule** для настройки расписания.
7. Настройте метод связи, выбирая его из списка. Если выбран тревожный выход, Вам необходимо нажать на кнопку **Set** для его настройки.
8. После настройки параметров, для копирования настроек на другие камеры, нажмите **Copy**. Вы можете также выбрать **All**, чтобы скопировать все настройки на все камеры.
9. Нажмите **Apply** для сохранения настроек или **Cancel** для возврата в предыдущее окно.

Настройка маски приватности

Возможно настроить 4-х стороннюю маску приватности, область которой не будет видна оператору.

Шаги:

1. В окне настройки камеры нажмите **Set** напротив **Privacy Mask** для входа в окно настройки маски приватности.



2. Выберите камеру для настройки.
3. Поставьте галочку напротив **Enable** для включения функции маски приватности.
4. Нажмите **Set** напротив **Area Settings** для настройки области маски приватности. За более подробной информацией обратитесь, пожалуйста, к разделу настройки обнаружения движения.
5. Нажмите **Apply** для сохранения настроек или **Cancel** для возврата в предыдущее окно.

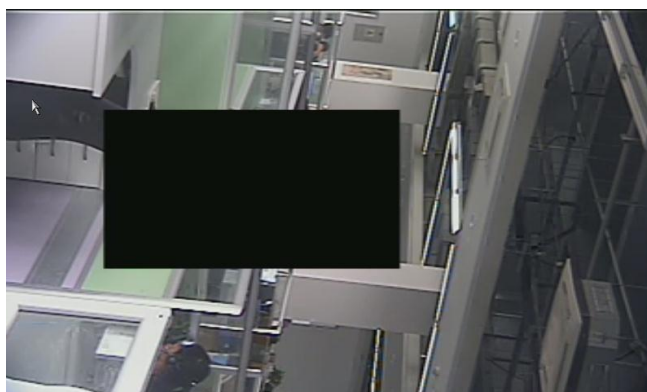

Управления IP- камерами

Если записывающим устройством является гибридный DVR или NVR, Вы можете войти в окно **Channel List** (список каналов), нажав на **Set** напротив **IPC Management** в окне настройки камеры.

Добавление IP-камеры:

1. Нажмите на вкладку **IPC List**.
2. Нажмите **Add IPC** для входа в окно параметров управления IP- камерами.

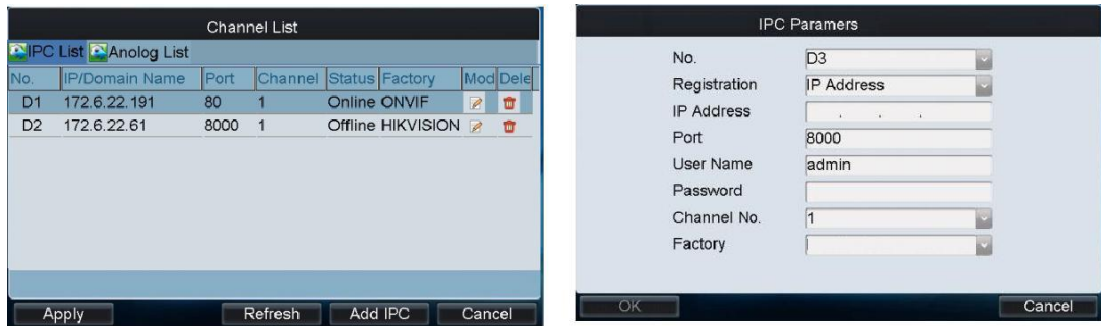

3. Установите номер камеры **Camera No.**, регистрацию **Registration (IP address(IP-адрес)/domain name(доменное имя))**, **Port(порт)**, **User Name(имя пользователя)**, **Password(пароль)**, **Channel No(номер канала)**.
4. Нажмите **OK** для сохранения настроек.
5. В окне списка каналов нажмите **Apply** для завершения добавления IP-камеры.

Редактирование статуса аналоговой камеры:

Для гибридного DVR Вы можете просмотреть статус соединения аналоговых камер и изменять количество IP-камер добавляя и отключая камеры.

1. Нажмите на вкладку **Analog List** для входа в окно управления камерами. Вы можете просмотреть информацию о подключенных аналоговых камерах.
2. Нажмите на **Status** для входа в окно статуса аналоговых камер.

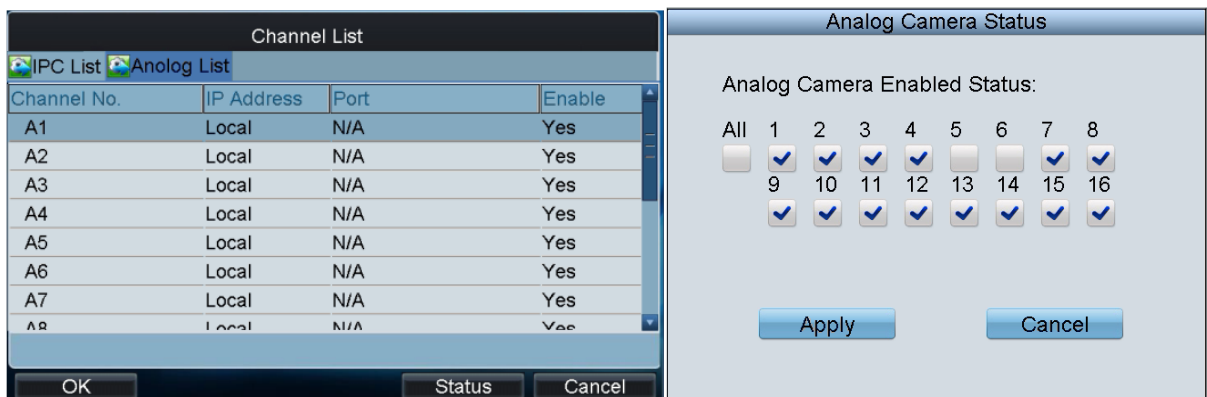

3. Вы можете отключить камеру, разорвав соединение.

4.1.4 Настройки тревоги

Нажмите на **Alarm** в окне удаленной настройки для входа в окно настройки тревоги **Alarm Settings**, в нем Вы можете настроить тревожный вход, выход и пользовательские тревожные настройки.

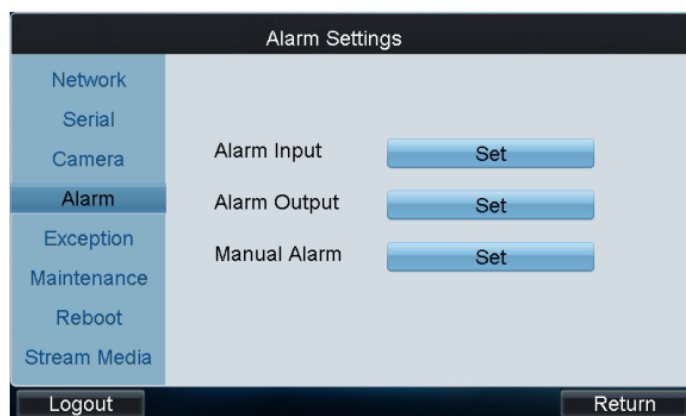

1. Настройка тревожного входа

- 1) Нажмите **Set** напротив **Alarm Input** для входа в окно настройки тревожного входа.
- 2) Выберите тревожный выход для настройки.
- 3) Измените имя **Name** тревожного выхода.
- 4) Выберите тип тревожного входа **Alarm Type** на **Normally Open** (обычно открыт) или **Normally Close** (обычно закрыт).

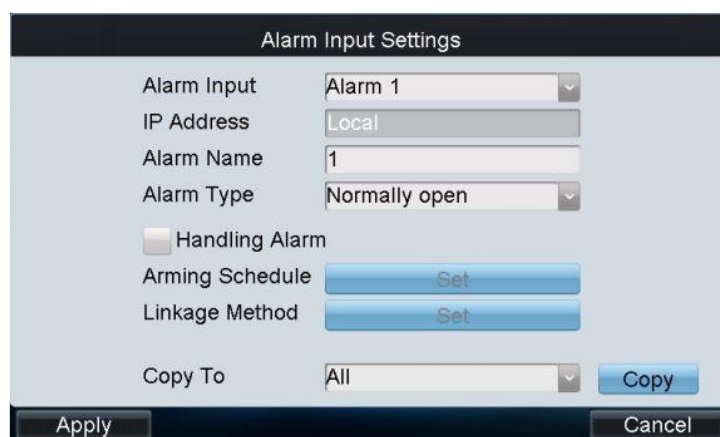

- 5) Выберите ручной метод выбора тревожного входа, поставив галочку напротив **Handling Alarm**. Настройте расписание **Arming Schedule** и метод связи **Linkage Method** для настройки реакции на тревогу (вызов предустановки/патруля/шаблона)).

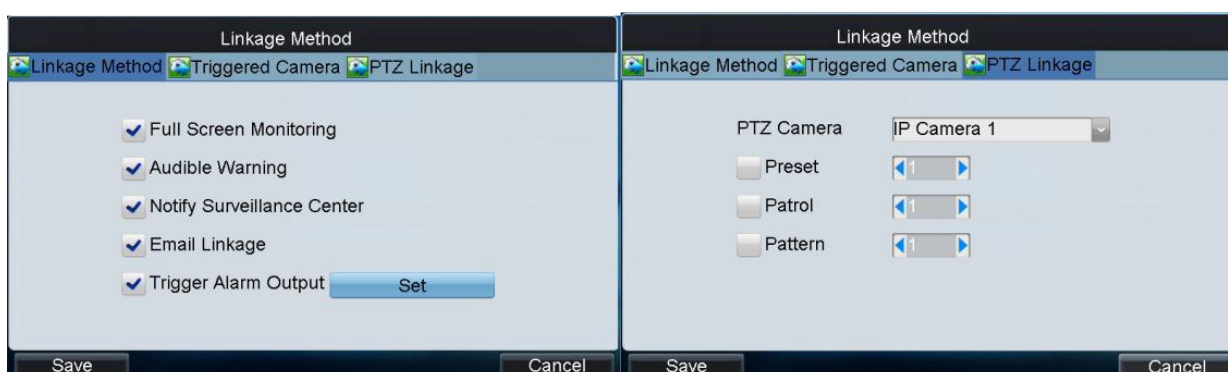

- 6) После настройки параметров, для копирования этих настроек на другие камеры, нажмите **Copy**. Вы можете также выбрать **All**, чтобы скопировать все настройки на все камеры.
- 7) Нажмите **Apply** для сохранения настроек или **Cancel** для возврата в предыдущее окно.

Примечание: За более подробной информацией обратитесь к руководству пользователя DVR.

2. Настройка тревожного выхода

- 1) Нажмите **Set** напротив **Alarm Output** для входа в окно настройки тревожного выхода.
- 2) Выберите тревожный выход для настройки.
- 3) Настройте **Hold For** (продолжительность времени) для тревожного выхода.

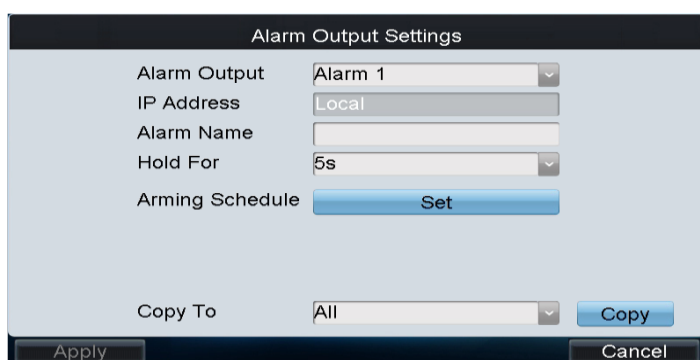

- 4) Настройте расписание тревожного выхода.
- 5) После настройки параметров, для копирования этих настроек на другие камеры, нажмите **Copy**. Вы можете также выбрать **All**, чтобы скопировать все настройки на все камеры.
- 6) Нажмите **Apply** для сохранения настроек или **Cancel** для возврата в предыдущее окно.

3. Пользовательская настройка тревоги

- 1) Нажмите **Set** напротив **Manual Alarm** для входа в окно пользовательской настройки тревоги.
- 2) Выберите тревожный выход для настройки.

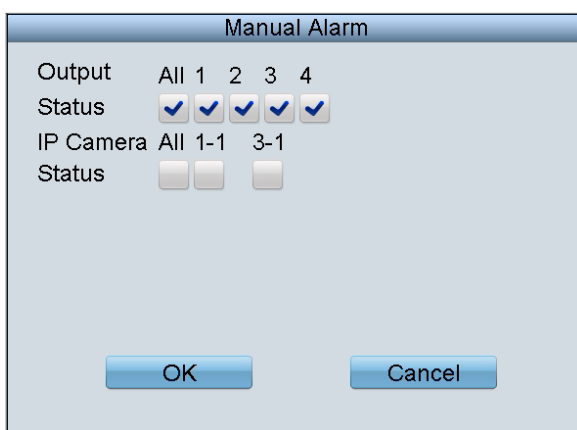

- 3) Нажмите **OK** для возврата в окно настройки тревоги.

4.1.5 Исключения

Настройка исключений вручную для каждого типа исключений.

Шаги:

1. Нажмите **Exceptions** в окне удаленной настройки для входа в окно настройки исключений **Exception Settings**.
2. Выберите тип исключения для настройки. Типы исключений:

HDD Full: заполнен HDD.

HDD Error: ошибка записи на HDD, несоответствующий формат HDD и т.д.

Network Breakdown: потеря сетевого соединения.

IP Conflicted: конфликт IP- адресов.

Illegal Login: неверное имя пользователя или пароль.

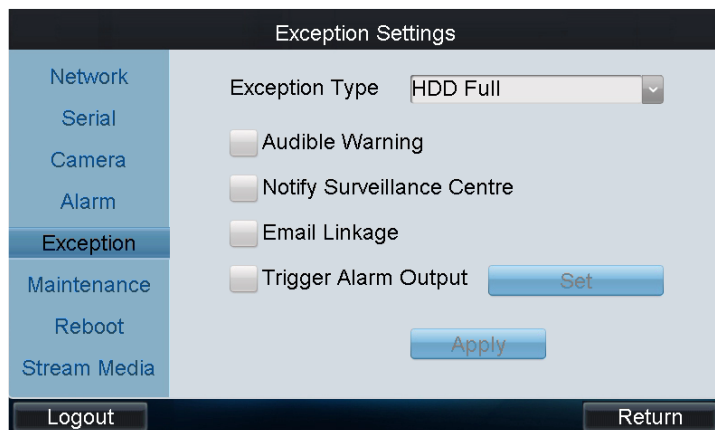

3. Выберите способ оповещения, поставив галочку в списке.

Audio Warning (аудио тревога): звуковой сигнал при обнаружении тревоги.

Notify Surveillance Center (информирование центра видеонаблюдения): отправка сообщения или тревожного сигнала на удаленный хост тревог при наступлении события.

Email Linkage (оповещение по email): отправка email с информацией о тревоге пользователю или пользователям при ее наступлении.

Trigger Alarm Output (срабатывание тревожного выхода): поступает сигнал на тревожный выход, когда срабатывает тревога. Вы можете нажать на кнопку **Set** для настройки тревожных выходов.

4. Нажмите **Apply** для сохранения настроек.

4.1.6 Управление устройствами

Нажмите на кнопку **Maintenance** в окне удаленных настроек для входа в окно управления устройствами **Device Management**.



HDD Management (управление HDD): настройка и инициализация HDD, настройка групп HDD.

User Management (управление пользователями): добавление/редактирование/удаление пользователя и настройка прав для каждого пользователя.

Device Information (информация об устройстве): просмотр версии и основной информации об устройстве записи.

Device Upgrade (обновление устройства): удаленное обновление устройства с помощью файла на USB устройстве.

Import/Export (импорт/экспорт): импорт/экспорт файла конфигурации.

Restore Default (сброс настроек): сброс настроек на первоначальные.

Remote Panel (панель управления): использование передней панели устройства для управления.

4.1.7 Настройки потока

1. Нажмите **Stream Media** в окне удаленных настроек для входа в окно настройки потока **Stream Media Settings**.

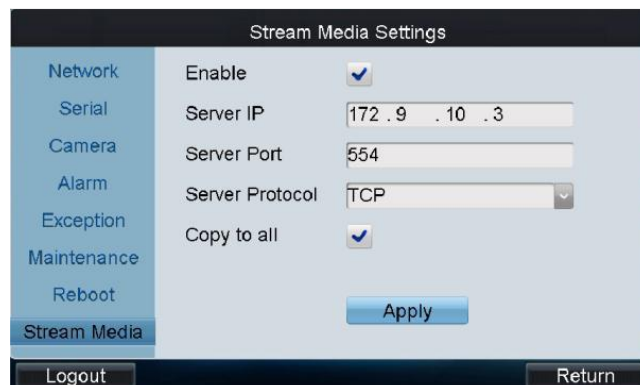

2. Включите поток путем установки и снятия флажка.
3. Введите IP-адрес и порт сервера.
4. Поставьте галочку **Copy to all** для копирования настроек на все устройства записи, которые настроены для данного пользователя.
5. Нажмите **Apply** для сохранения настроек.

4.2 Настройки декодера

Нажмите  в окне списка устройств **Device List** напротив декодера для входа в окно удаленной настройки.

В этом окне Вы можете настроить параметры сети, последовательных портов RS-232/RS-485, выходов, параметры декодирования и т.д.

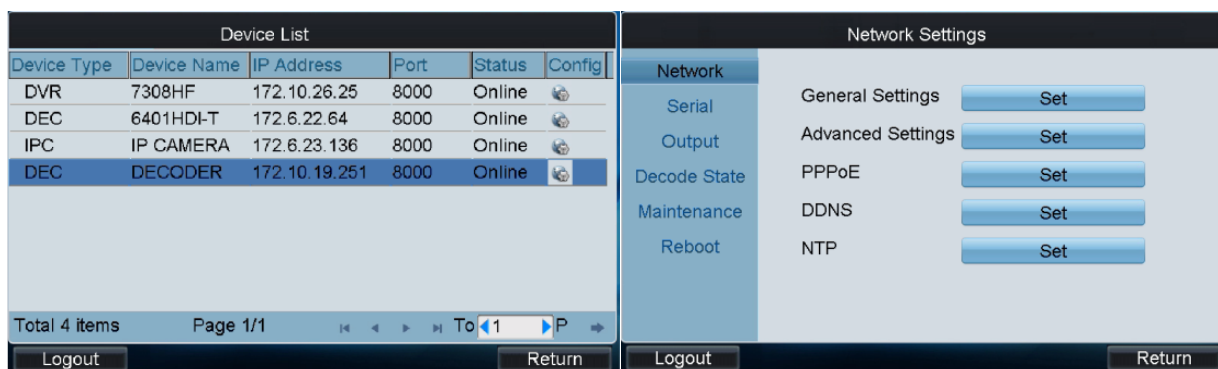

4.2.1 Сетевые настройки

Нажмите **Network** в окне удаленной настройки для входа в окно настройки сети **Network Settings**.

Вы можете настроить основные параметры, дополнительные, параметры PPPoE, DDNS, NTP декодера.

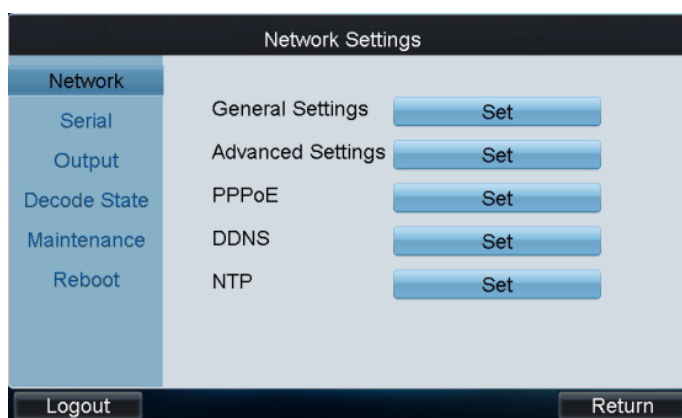

4.2.2 Настройки последовательных портов

Нажмите **Serial** в окне **settings interface** для входа в **Serial Settings**.

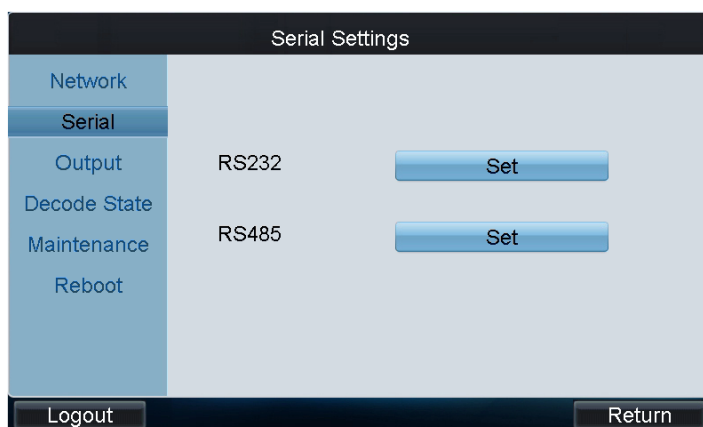

Вы можете настроить параметры портов RS232 и RS485.

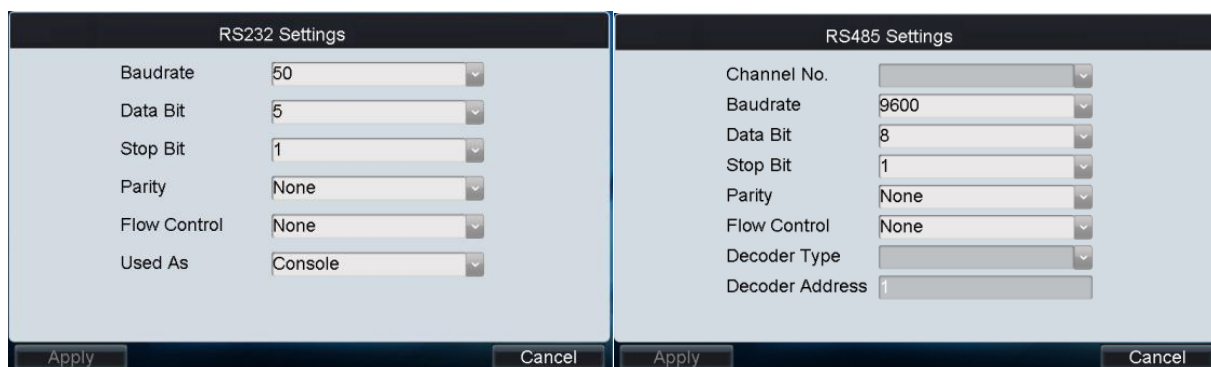

4.2.3 Выходные настройки

Вы можете настроить параметры вывода видео на монитор.

Шаги:

1. Нажмите **Output** в окне удаленных настроек для входа в окно **Output Settings**.

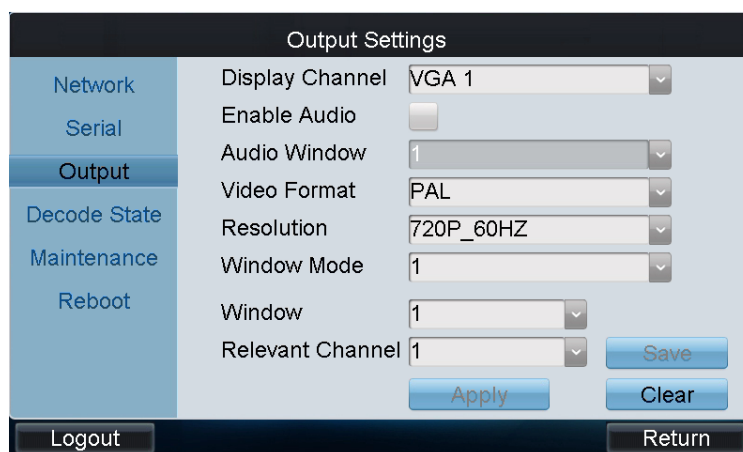

2. Выберите канал отображения.
3. Включите аудио, поставив галочку напротив **Enable audio** и настройте параметры аудио, если необходимо.
4. Настройте выходной формат видео и разрешение.

5. Выберите разделение экрана (1/2/4 части).
6. Настройка окна для соответствующего канала.
 - 1) Выберите окно и канал.
 - 2) Нажмите **Save** для сохранения настроек окна.
 - 3) Повторите шаги для настройки отображения каналов в других окнах.
7. После завершения процесса настройки нажмите **Apply** для сохранения или **Clear** для отмены настроек.

4.2.4 Настройки декодирования

Нажмите на **Decode State** в окне удаленных настроек для входа в окно настройки декодирования.

Вы можете увидеть статус работы каждого канала декодирования, включая статус декодирования, тип потока, тип сжатия, аудио/видео битрейт и т.д.

Decode State	
Network	Decode Channel 1
Serial	Decode State On
Output	Stream Type Std264
Decode State	Package Mode RTP
Maintenance	Video Frame Rate 25
Reboot	Audio Frame Rate 0
	Width&Height 1280x720
	Video Format NULL
	Refresh

Logout Return

4.2.5 Управление устройствами

Нажмите **Maintenance** в окне удаленной настройки для входа в окно управления устройствами **Device Management**.

Device Maintenance	
Network	User Management Set
Serial	Device Information Set
Output	Device Upgrade Set
Decode State	Import/Export Set
Maintenance	Restore Default Set
Reboot	

Logout Return

User Management (управление пользователями): добавление/изменение/удаление пользователей и настройка прав доступа для каждого.

Device Information (информация об устройстве): просмотр версии и основной информации об устройстве.

Device Upgrade (обновление устройства): удаленное обновление устройства с помощью файла на USB устройстве.

Import/Export (импорт/экспорт): импорт/экспорт файла конфигурации.

Restore Default (сброс настроек): сброс настроек на первоначальные.

4.3 Входные настройки

Нажмите **Input** в главном окне для входа в окно настроек **Input Settings-Input List**.

В списке отобразятся все устройства, которые могут управляться соответствующим пользователем.

Примечание: В графе **Camera Name** прописывается имя, полученное от устройства.

No.	Name	Device	Type	IP Address	Port	Mod	Prev
1	Camera 0173	7308HF	DVR	172.10.26.25	8000		
2	Camera 02	7308HF	DVR	172.10.26.25	8000		
3	Camera 03	7308HF	DVR	172.10.26.25	8000		
4	Camera 04	7308HF	DVR	172.10.26.25	8000		
5	Camera 05	7308HF	DVR	172.10.26.25	8000		
6	Camera 06	7308HF	DVR	172.10.26.25	8000		
7	Camera 07	7308HF	DVR	172.10.26.25	8000		
8	Camera 08	7308HF	DVR	172.10.26.25	8000		

Total 10 items Page 1/2 To 1 P

Logout Delete Return

4.3.1 Запуск локального режима отображения

Шаги:

1. Выберите камеру из выходного списка и нажмите  для начала отображения.



- Для переключения отображения предыдущего/следующего канала нажимайте кнопки **NEXT**(следующий) и **PREV**(предыдущий).

4.3.2 Режим отображения нулевого канала

Шаги:

- Нажмите на кнопку **Zero Channel** в окне **Input Settings-Input List** для входа в окно настройки нулевого канала.

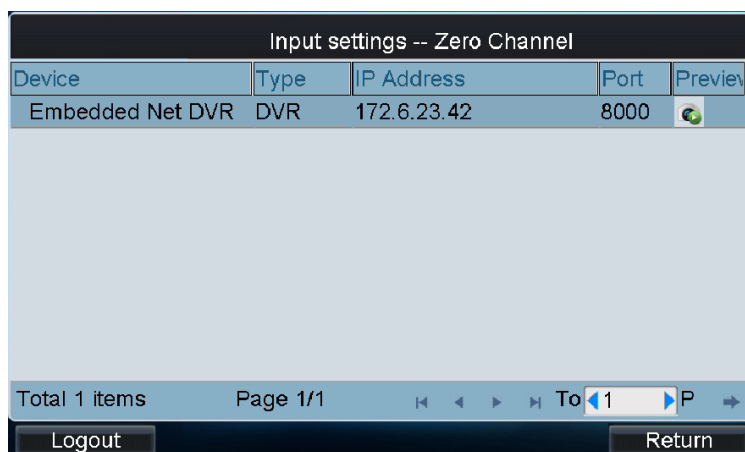

- Выберите устройство из списка и нажмите для входа в локальный режим отображения нулевого канала.

Примечание: Нулевой канал должен поддерживаться подключенным устройством записи и должен быть включен.

4.3.3 Редактирование камеры

Выберите камеру в окне **Settings-Input List** и нажмите для редактирования имени камеры, номера, протокола и типа потока.

Примечание: Номер камеры должен находиться в промежутке 1-999999.

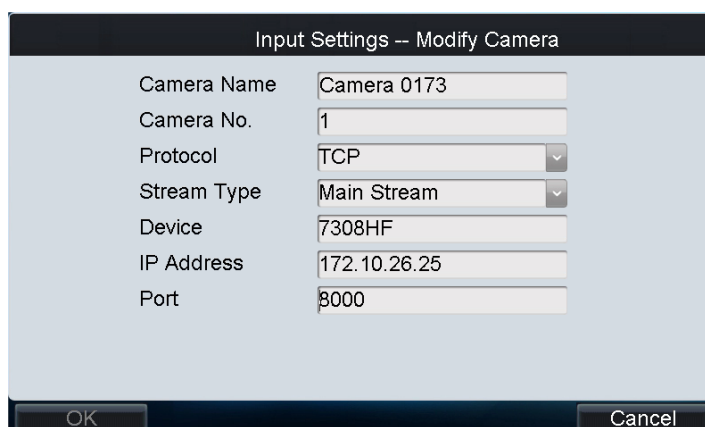

4.3.4 Настройка группы камер

Шаги:

1. Нажмите на **Input Group** для входа в окно **Input Settings-Input Group**.
2. Нажмите  для выбора номера группы из ниспадающего меню.

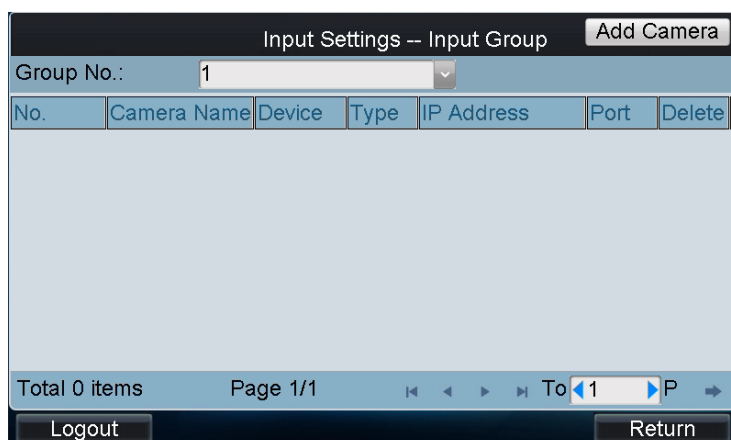

Примечание: Может быть добавлено до 16 групп камер.

3. Нажмите **Add Camera** для входа в окно добавления камеры.

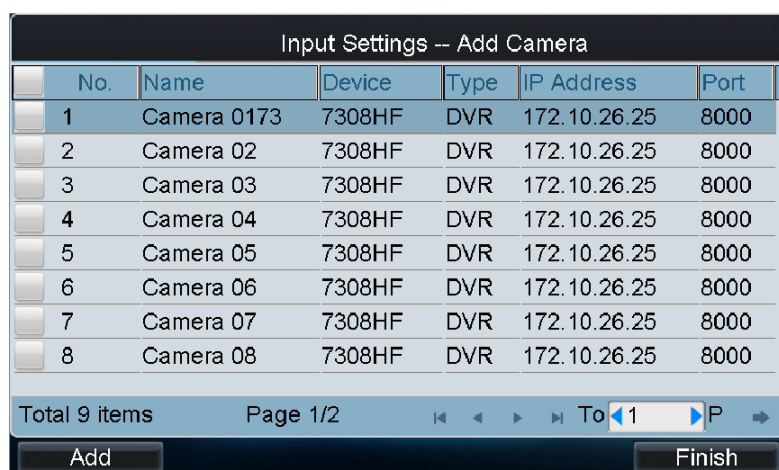

4. Выберите камеры из списка для добавления в группу и нажмите **Add**.
5. Нажмите **Finish** для окончания настройки и возврата в окно групп в котором Вы можете увидеть успешно добавленные камеры группы.

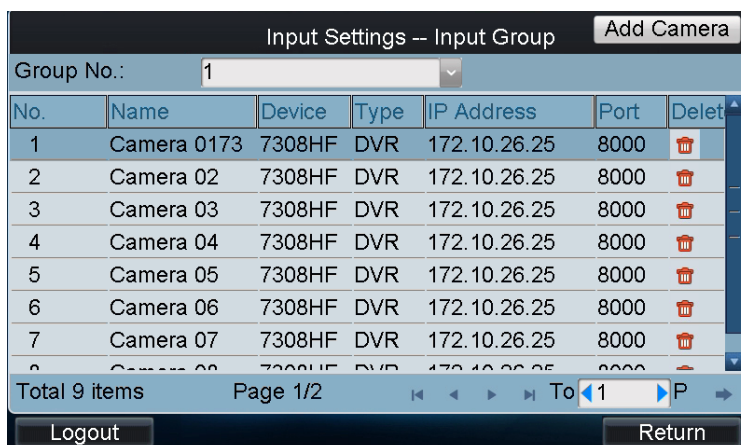

Вы можете нажать  для удаления камеры.

4.4 Выходные настройки

Нажмите **Output** в главном окне для входа в окно **Output Settings**.

В списке отобразятся все выходные каналы данного пользователя.

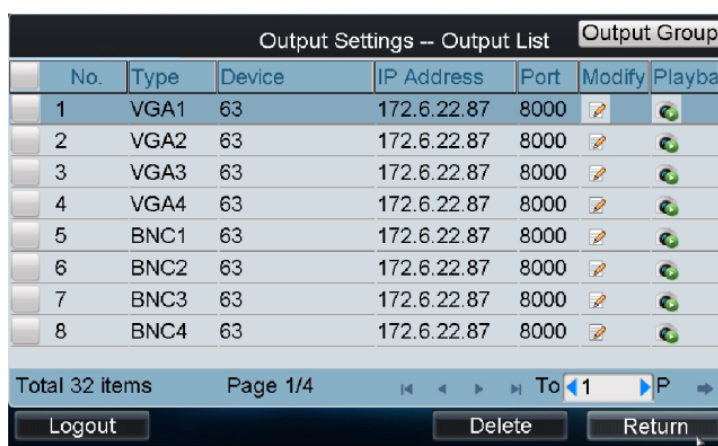

4.4.1 Воспроизведение на мониторе

Выберите выходной канал из списка и нажмите  для перехода в окно воспроизведения.

Примечание: Перед воспроизведением Вы должны сначала настроить параметры выхода. Пожалуйста, обратитесь к разделу 4.2.3 Выходные настройки.

Воспроизведение файла

Шаги:

1. Нажмите на вкладку **By file** для входа в окно пофайлового воспроизведения.



2. Введите окно отображения.

Примечание: Пожалуйста, обратитесь к 4.2.3 Выходные настройки за более подробной информации о режиме разделения окна.

3. Введите номер камеры **Camera No.** воспроизведения.

4. Выберите тип записи и тип файла.

5. Настройте время начала и окончания видеофайла для воспроизведения.

6. Нажмите **Search** для поиска соответствующих файлов.

7. Результаты поиска будут отображения в окне **Playback File List interface**.

Playback File List					Playback
File Name	Start Time	End Time	Size	Type	
ch01_08(2013-01-25 11:28:59	2013-01-25 12:33:56	725.1MB	Unlock		
ch01_08(2013-01-25 12:33:56	2013-01-25 14:05:44	1016.4MB	Unlock		
ch01_08(2013-01-25 14:05:44	2013-01-25 14:52:19	521.9MB	Unlock		
ch01_08(2013-01-25 14:54:11	2013-01-25 14:57:35	26.9MB	Locked		
ch01_08(2013-01-25 15:01:14	2013-01-25 15:43:12	467.1MB	Unlock		
ch01_08(2013-01-25 15:43:12	2013-01-25 17:13:33	1016.4MB	Unlock		
ch01_08(2013-01-25 17:13:33	2013-01-25 18:42:56	1016.2MB	Unlock		
ch01_08(2013-01-25 18:42:56	2013-01-25 19:22:55	457.7MB	Unlock		

Total 8 items Page 1/1 To 1 P

8. Выберите файл для воспроизведения из списка и нажмите **Playback** для начала воспроизведения.

Воспроизведение по времени записи

Шаги:

1. Нажмите на вкладку **By time** для входа в окно настройки воспроизведения по времени записи.

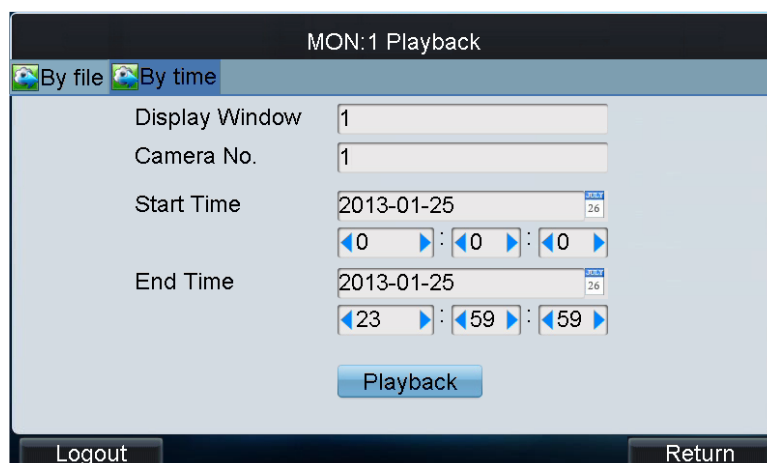

2. Войдите в окно отображения.

Примечание: За более подробной информацией о разделении экрана, пожалуйста, обратитесь к разделу 4.2.3 Выходные настройки.

3. Введите номер камеры в **Camera No.**
4. Выберите время начала и окончания записи для воспроизведения.
5. Нажмите **Playback** для начала воспроизведения.

4.4.2 Настройка выходного канала

Выберите выходной канал в окне **Output Settings-Output List** и нажмите  для редактирования номера выхода.

Примечание: Номер выхода должен находиться в промежутке от 1 до 999999.

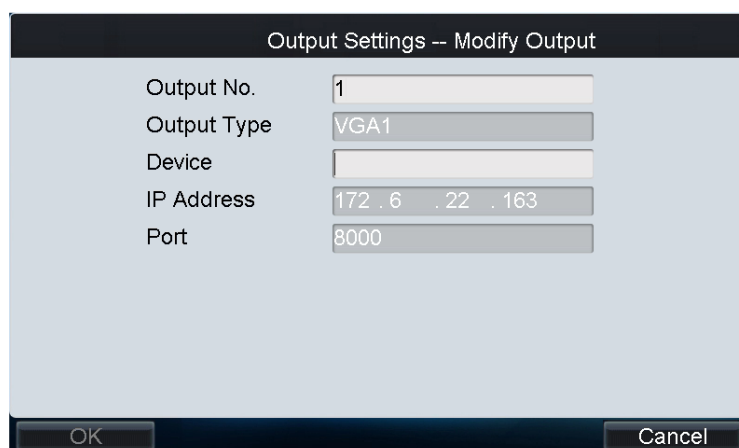

4.4.3 Настройка групп выхода.

Шаги:

1. Нажмите **Output Group** для входа в окно **Output Settings-Output Group**.
2. Нажмите  для выбора номера группы из ниспадающего меню.

3. Нажмите **Add Output** для входа в окно добавления выхода.

Output Settings -- Add Output						
No.	Type	Device	Device	IP Address	Port	
<input type="checkbox"/>	25	VGA5	DECODER	DEC	172.10.19.251	8000
<input type="checkbox"/>	26	VGA6	DECODER	DEC	172.10.19.251	8000
<input type="checkbox"/>	27	VGA7	DECODER	DEC	172.10.19.251	8000
<input type="checkbox"/>	28	VGA8	DECODER	DEC	172.10.19.251	8000
<input type="checkbox"/>	29	BNC1	DECODER	DEC	172.10.19.251	8000
<input type="checkbox"/>	30	BNC2	DECODER	DEC	172.10.19.251	8000
<input type="checkbox"/>	31	BNC3	DECODER	DEC	172.10.19.251	8000
<input type="checkbox"/>	32	BNC4	DECODER	DEC	172.10.19.251	8000

Total 40 items Page 4/5 To 4 P

Add Finish

4. Выберите выходы из списка для добавления в группу и нажмите **Add** для окончания настройки.
5. Нажмите **Finish** для возврата в окно **Output Group**, в котором Вы можете увидеть выходные каналы, успешно добавленные в группу.

Output Settings -- Output Group							Add Output
Group No.: 1							
No.	Type	Device	Device	IP Address	Port	Delet	
	25	VGA5	DECODER	DEC	172.10.19.251	8000	
	26	VGA6	DECODER	DEC	172.10.19.251	8000	
	27	VGA7	DECODER	DEC	172.10.19.251	8000	
	28	VGA8	DECODER	DEC	172.10.19.251	8000	
	29	BNC1	DECODER	DEC	172.10.19.251	8000	
	30	BNC2	DECODER	DEC	172.10.19.251	8000	
	31	BNC3	DECODER	DEC	172.10.19.251	8000	
	32	BNC4	DECODER	DEC	172.10.19.251	8000	

Total 8 items Page 1/1 To 1 P

Logout Return

Вы можете нажать  для удаления выхода.

4.5 Настройки макрокоманд

Макрокоманды могут использоваться для управления серией последовательных действий.

Управление: нажмите клавиши *"Num + MAC"* для вызова макрокоманды.

Нажмите **Macro** в главном меню для входа в окно настройки макрокоманд.

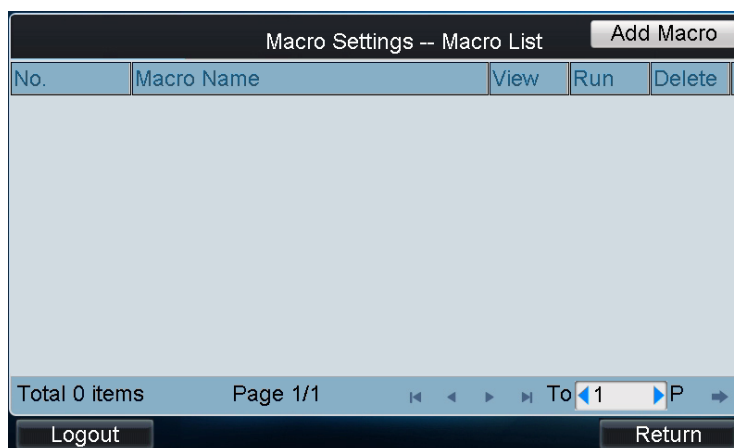

Добавление макрокоманды

Нажмите **Add Macro** для входа в окно **Macro Setting-Add Macro**. Измените имя и нажмите командные клавиши для входа в текстовое меню. Нажмите **Add** для добавления макрокоманды.

Примечание:

1. Может быть добавлено до 128 макрокоманд.
2. Максимум может быть добавлено 6 цифр в макрокоманду.
3. Операции локального декодирования и операции режима отображения в этот момент не поддерживаются.

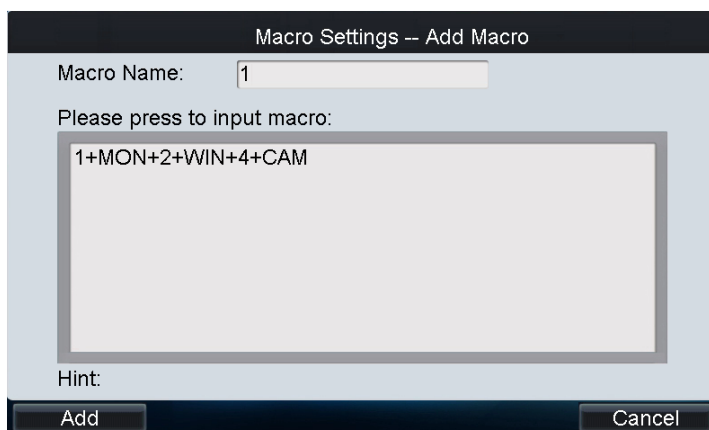

Просмотр макрокоманд

Добавленные макрокоманды отобразятся в окне **Macro Settings-Macro List**.

Нажмите  для просмотра каждой макрокоманды.

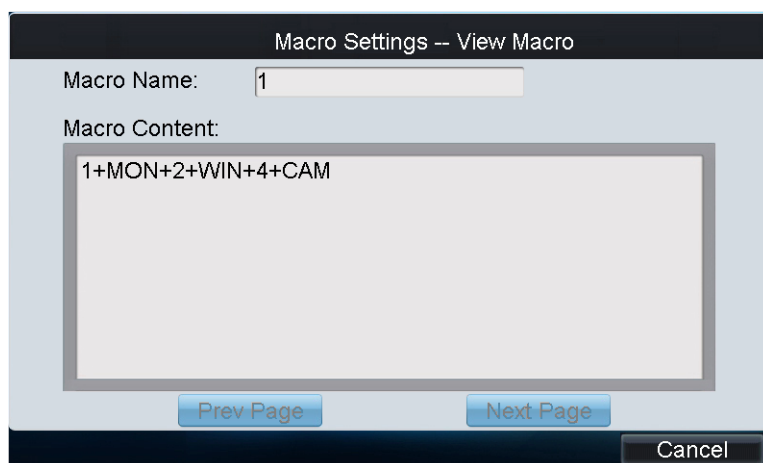

Запуск макрокоманды

Выберите команду из списка и нажмите  для запуска команды или нажмите клавиши *Num + MAC*.

Удаление макрокоманды

Вы можете нажать  для добавления макрокоманды.

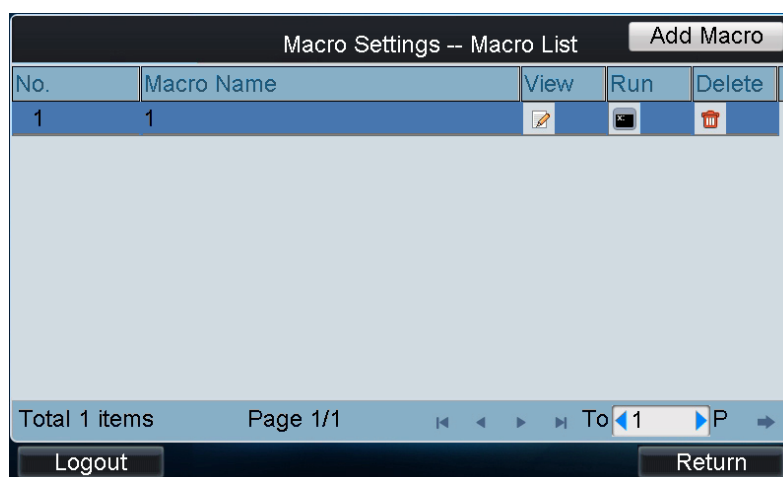

4.6 Воспроизведение

Видеозаписи, хранящиеся на записывающем устройстве будут воспроизводиться через соответствующий декодер. Доступны три режима воспроизведения: воспроизведение файла с USB носителя, воспроизведение по времени записи и пофайловое воспроизведение.

Нажмите **Playback** в главном окне для входа в окно локального воспроизведения **Local Playback**.

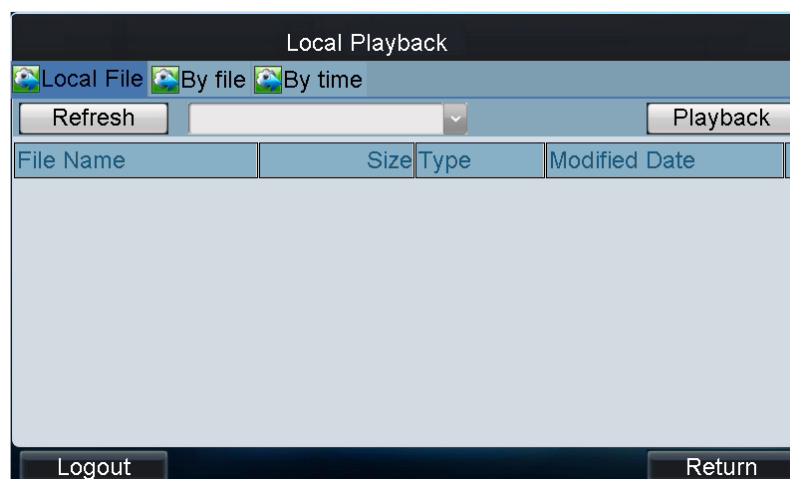

4.6.1 Воспроизведение файла с USB носителя

Шаги:

1. Подсоедините USB носитель к клавиатуре.
2. Перейдите на закладку **Local File** в окне **Local Playback** для входа в окно воспроизведения файла.

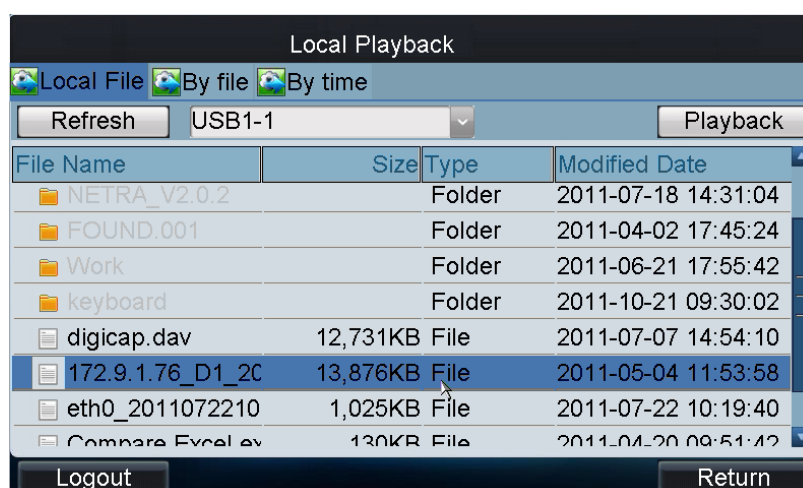

3. Выберите видеофайл с USB диска для воспроизведения.
4. Нажмите **Playback** для воспроизведения выбранного видеофайла.



4.6.2 Воспроизведение пофайловое

Шаги:

1. Перейдите на вкладку **By file** в окне **Local Playback** для входа в окно пофайлового воспроизведения.

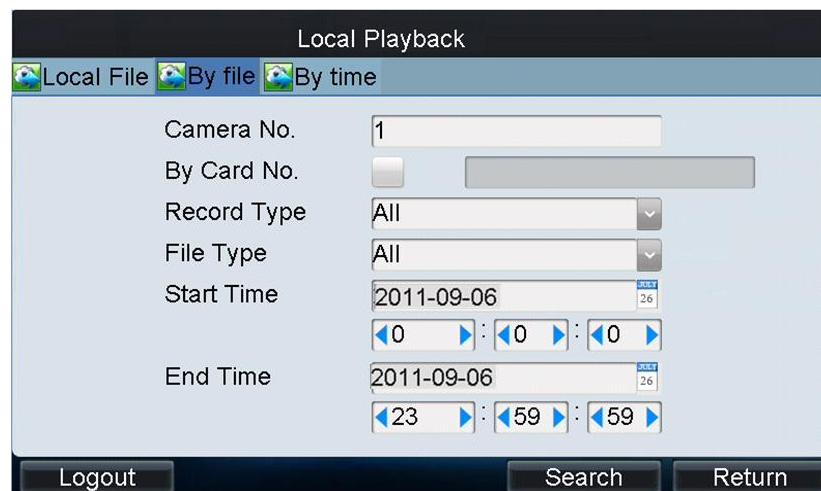

2. Введите номер камеры **Camera No.** для воспроизведения.
Если записывающее устройство ATM DVR, Вы можете ввести номер карты **Card No.**
3. Выберите типы файла и записи.
4. Настройте время начала и окончания видеофайла воспроизведения.
5. Нажмите **Search** для поиска подходящих видеофайлов.
 - 1) Результаты поиска отобразятся в списке в окне **Playback File List**.

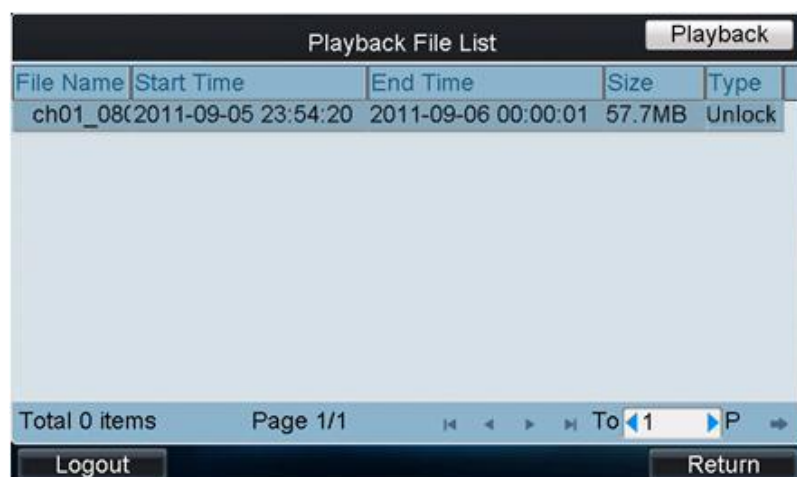

- 2) Выберите файл из списка для воспроизведения и нажмите **Playback**.

4.6.3 Воспроизведение по времени

1. Перейдите на вкладку **By time** в окне **Local Playback** для входа в окно воспроизведения по времени.

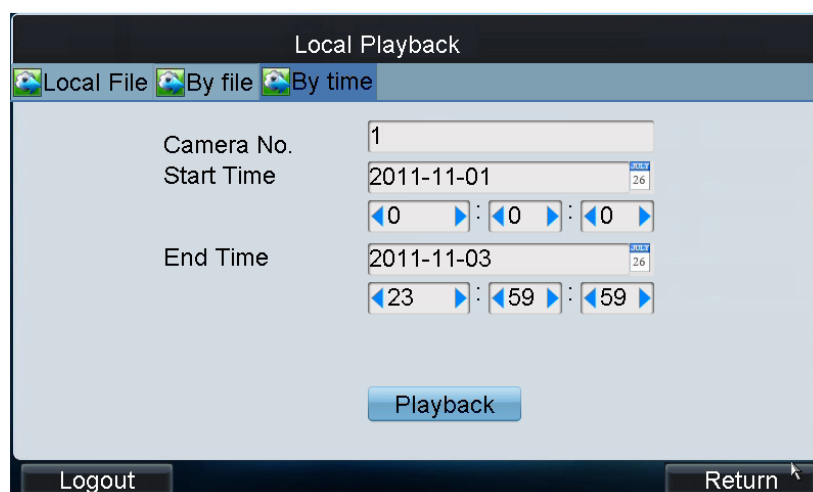

2. Введите номер камеры **Camera No.** для воспроизведения.
3. Введите время начала и окончания видеофайла.
4. Нажмите **Playback** для воспроизведения записанного видео.

4.7 Расширенные настройки

Нажмите **Advance** в главном меню для входа в окно расширенных настроек **Advanced Settings**, где Вы сможете настроить пароль, клавиши AUX, разрешение отображения и настройки управления PTZ.

4.7.1 Настройки пароля

Нажмите на **Password** в окне расширенных настроек **Advanced Settings** для входа в окно настройки пароля.

В этом окне можно поменять пароль соответствующего пользователя.

Введите действующий пароль и новый пароль и нажмите **Apply** для окончания процедуры смены пароля.

4.7.2 AUX настройки

Нажмите на **Aux Key** в окне расширенных настроек для входа в окно настройки AUX.

В окне **Settings-Aux Key** пункты **Aux Key 1** и **Aux Key 2** соответствуют клавишам **AUX1** и **AUX2** на клавиатуре.

AUX1/AUX2 могут быть настроены для **Two-way Audio** (двустороннее аудио) или **Picture Capture** (захват изображения).

Нажмите  для выбора функции для каждого **Aux Key** и нажмите **Apply** для сохранения настроек.

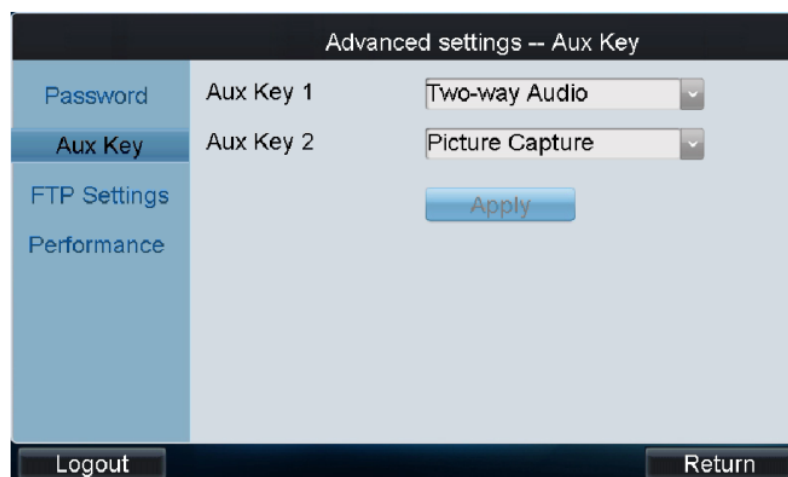

4.7.3 Настройки режима отображения и PTZ

Нажмите на **Performance** в окне расширенных настроек **Advanced Settings** для входа в окно настройки отображения и PTZ управления.

В нем можно настроить режим отображения на клавиатуре. Доступны пять уровней.

Также Вы можете настроить скорость перемещения подключенной PTZ камеры, используя джойстик. Доступны 4 уровня.

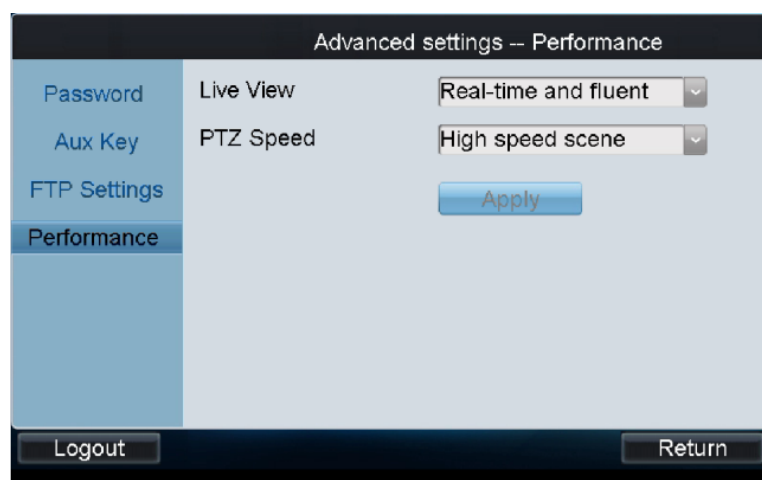

4.7.4 FTP настройки

Видеофайлы захваченного изображения могут быть загружены на FTP-сервер.

Шаги:

1. Нажмите **FTP Settings** в окне **Advanced Settings** для входа в меню настройки FTP.

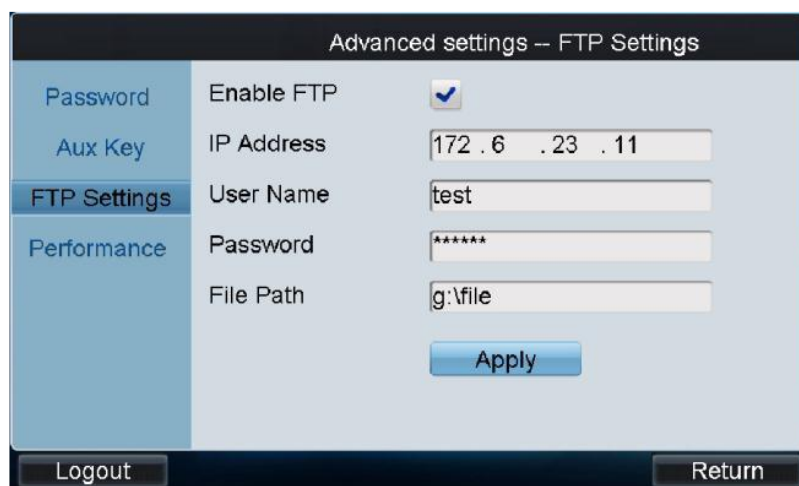

2. Поставьте галочку в **Enable FTP**.

Примечание: Если невозможно выбрать **Enable FTP**, видеофайлы и захваченные изображения будут сохранены на USB носитель.

3. Введите IP-адрес FTP-сервера.
4. Введите имя пользователя и пароль для входа на FTP-сервер.
5. Введите путь сохранения видеофайлов и захваченных изображений
6. Нажмите **Apply** для сохранения настроек.

4.8 Выход

Нажмите **Logout** в главном меню и в всплывающем окне **“Logout now?”** (Выйти?) нажмите **Yes**(да) или **NO**(нет).

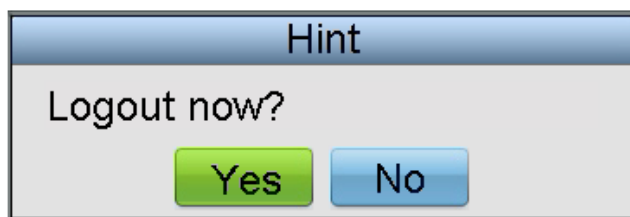

После выхода из определенного пользователя появится окно входа пользователя **User Login**.

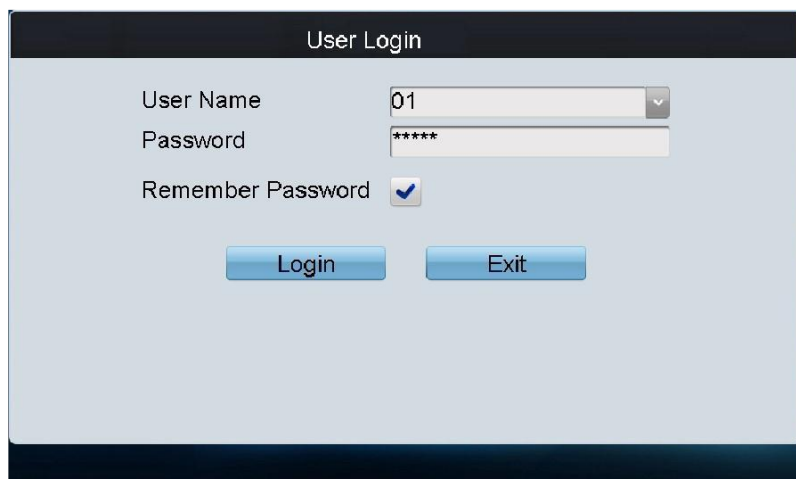

4.9 Перезагрузка

Нажмите **Reboot** в главном меню и в всплывающем окне “**Shut down now?**” (Перезагрузить?) нажмите **Yes**(да) или **NO**(нет).



Глава 5 Операции клавиатуры

5.1 Краткие операции

Пользователь должен войти в систему для доступа ко всем кратким операциям.

Краткие операции: нажмите клавишу **Num** на клавиатуре для входа в окно кратких операций.

Примечание:

1. Когда пользователь попадает в окно кратких операций нажатием клавиши **Num**, нажмите **ESC** для удаления введенного числа с экрана и начала работы с краткими операциями.
2. Когда пользователь входит в окно кратких операций нажатием клавиши **SET**, пользователь должен нажать клавишу еще раз для работы с краткими операциями.

В окне кратких операций в левой части отображается соответствующий выходной канал, и пользователь может выбрать различный режим разделения, настроить выходной канал для каждого окна или настроить краткие операции.

Правая часть окна используется для отображения введенных символов и других кратких операций.



5.2 Локальный режим отображения

Локальный режим отображения – это вывод видеосигнала на экран клавиатуры.

Шаги:

1. Нажмите **0+MON** для входа в режим предпросмотра.
2. Нажмите **Num + CAM** для выбора камеры для отображения на экране.

Примечание: В режиме локальных операций невозможно управлять окном (WIN), группами камер (CAM-G), разделением экрана (MULT) и функцией перемещения камеры (TOUR).

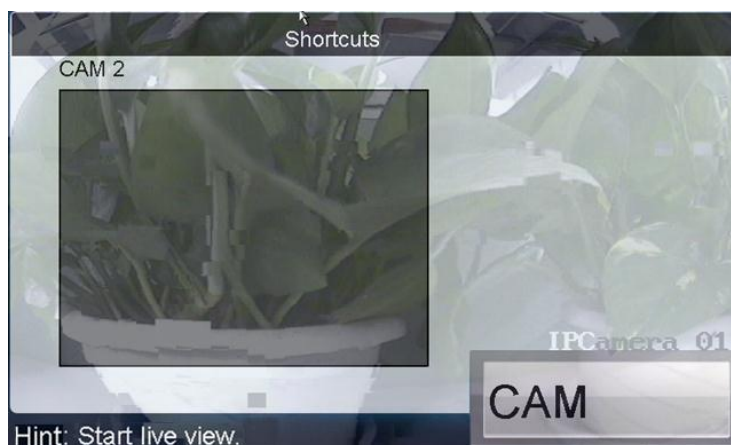

3. Нажмите **ESC** для перехода в полноэкранный режим.



Примечание:

1. Для режима локального отображения поддерживается разрешение до 1080p.
2. Пользователь может нажать **0+CAM** для прекращения записи соответствующего окна.

5.3 Отображение записанного видео на монитор

5.3.1 Настройки разделения экрана

Вы можете выбрать разные режимы разделения экрана для выбранных каналов. Могут быть настроены разделения 1/4/9/16.

Шаги:

1. Нажмите **Num + MON** для выбора монитора.
2. Нажмите **Num + MULT** для выбора разделения экрана.

Примечание: В режиме локального отображения при вводе **0+MON** разделение экрана не поддерживается.



Примечание: Сообщение об ошибке появится на экране при вводе неверной операции, когда число разделения не соответствует соответствующим выходам камеры появится сообщение: **"wrong operation"** (неверная операция).

5.3.2 Настройка отображения на монитор

Выбранный входной сигнал может быть выведен и отображен на мониторе. Поддерживаемые разрешения: QCIF, CIF, 2CIF, DCIF, 4CIF, 720p, 1080p, VGA, UXGA и т.д. Поддержка следующих выходных интерфейсов: BNC/VGA/HDMI/DVI.

Шаги:



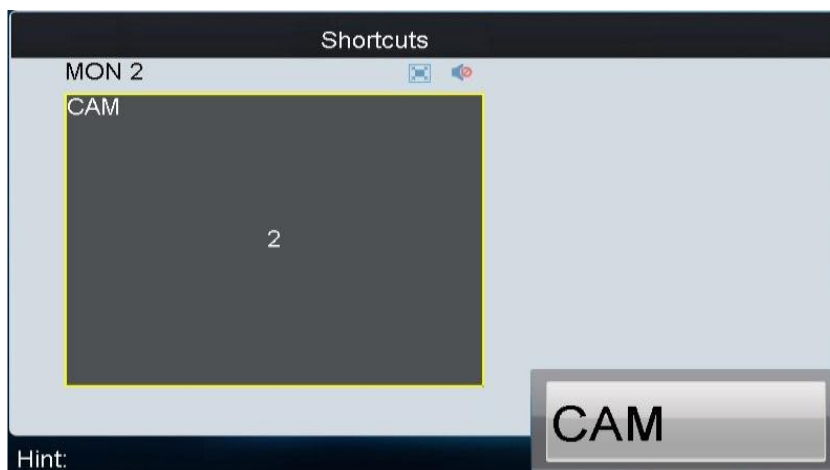

1. Нажмите *Num + MON* для выбора монитора.
2. Нажмите *Num + WIN* для выбора окна отображения на мониторе. Также Вы можете выбрать окно отображения с помощью сенсорного экрана.
3. Нажмите *Num + CAM* для выбора камеры вывода.

Пример: пользователь ввел *"1+MON, 2+WIN, 3+CAM"* для отображения видеосигнала с 3 камеры во окне 2 монитора 1.

При нажатии на *0+CAM* прекратится отображение соответствующего окна. Если не выбрано окно отображения 1 окно будет остановлено по умолчанию.



Описание иконок:

			
Переключение в полноэкранный режим	Перезапуск	Выключение звука	Включение звука

Примечание:

1. В режиме локального отображения при вводе *0+MON* поддерживается отображение одного окна.
2. При вводе неверной операции появится соответствующее окно.

5.3.3. Настройка отображения групп камер на мониторе

Видеосигнал с выбранной группы камеры будет выведен на монитор.

1. Если количество камер равно или меньше числа окон отображения, например, 8 камер и 8 окон, каждая камеры будет отображена в соответствующем окне, т.е. 1 камера в 1 окне, 8 камера в 8 окне.
2. Если количество камер больше числа окон отображения, т.е. 34 камеры и 16 окон, то камеры 1-16 будут отображены в окнах 1-16, 17-32 в окнах 1-16 и камеры 33-34 в 1-2 окнах циклически.

Примечание: По умолчанию время простоя цикла 30 сек.

Шаги:

1. Нажмите *Num + MON* для выбора монитора.
2. Нажмите *Num + CAM-G* для выбора группы камер для отображения на мониторе.

**Примечание:**

1. В режиме локального отображения не поддерживается разделение экрана. При нажатии на *0+CAM* остановится воспроизведение соответствующего окна.

2. Соответствующее сообщение об ошибке появится на экране при вводе неверной операции.

5.3.4 Настройки группы камеры в окне

Видеосигнал с группы камеры может быть циклически выведен в выбранном окне монитора.

Примечание: по умолчанию время простоя цикла 30 сек.

Шаги:

1. Нажмите *Num + MON* для выбора монитора.
2. Нажмите *Num + WIN* для выбора окна отображения, или воспользуйтесь сенсорным экраном.
3. Нажмите *Num + CAM-G* для выбора группы камер.

Пример: При вводе “1+MON, 2+WIN, 3+CAM-G” видеосигнал с группы камер 3 отображается в окне 2 монитора 1.

Примечание: В локальном режиме отображения циклический просмотр невозможен. При нажатии на 0+CAM прекратится отображение соответствующего окна.

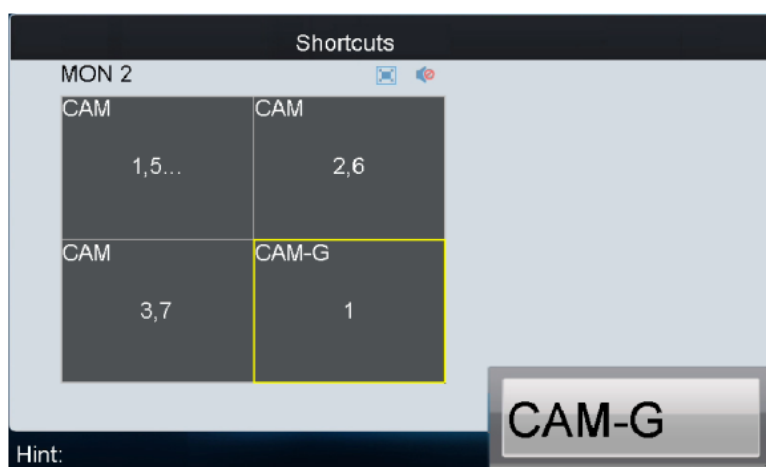

Примечание: Соответствующее окно об ошибке появится на экране при вводе неверной операции.

5.3.5 Настройка отображения группы камеры группой мониторов

Сигнал с выбранной группы камер будет выведен и отображен выбранной группой мониторов.

1. Когда количество камер в группе равно или меньше количеству мониторов в группе, т.е. 8 камер и 9 мониторов, каждая камера будет отображена на соответствующем мониторе, т.е. камеры 1 на мониторе 1 и камера 8 на 8 мониторе и т.д.

2. Когда количество камер в группе больше количества мониторов в группе, т.е. 34 камеры и 16 мониторов, тогда камеры 1-16 будут отображаться на мониторах 1-16, камеры 17-32 на мониторах 1-16, а камеры 33-34 в окнах 1-2 циклически.

Примечание: По умолчанию время простоя цикла 30 секунд.

Шаги:

1. Нажмите клавиши *Num + MON-G* для выбора группы мониторов.
2. Нажмите клавиши *Num + CAM-G* для выбора группы камер для циклического отображения на соответствующей группе мониторов.

Примечание: В режиме операций каждый выходной канал выбранной группы мониторов будет отображаться на экране в режиме разделения 1 по умолчанию.

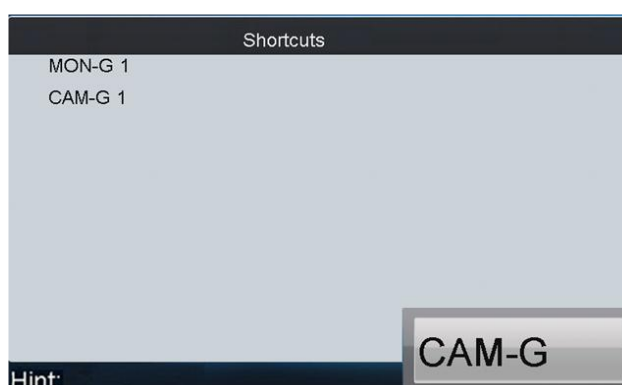

5.3.6 Настройка тура

В тур может быть добавлено до 64 камер с настраиваемым временем простоя. По умолчанию время простоя 30 секунд. Когда система не находится в режиме воспроизведения, Вы можете нажать на клавишу **SET**, а затем **Num + TOUR** для входа в окно настройки тура.

Шаги:

1. Нажмите клавишу **SET** для входа в окно настройки тура.
2. Нажмите клавиши **Num + TOUR** для настройки выбранного тура.
3. Нажмите **Num + ENTER** для выбора режима простоя камеры и количества камер.
4. Повторите 3 шаг для других камер.
5. Нажмите **SET** для окончания настройки тура.

Примечание: Настройки тура не будут сохранены после перезагрузки клавиатуры.

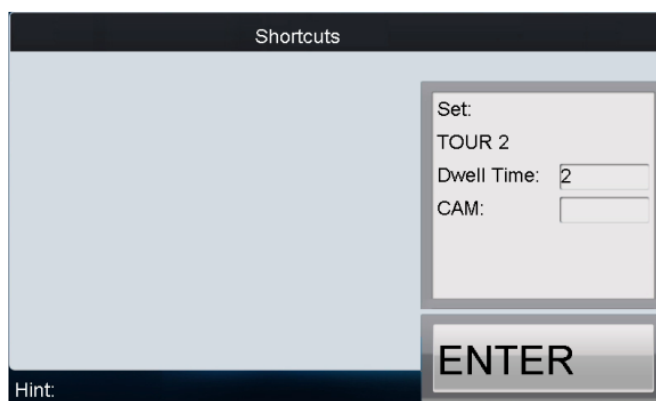

Может быть настроено до 8 туров.

Время простоя- это время, используемое для переключения с одной камеры на другую во время прохождения тура.

Все камеры будут иметь одинаковое время простоя.

Примечание:

1. После перезагрузки системы все настройки тура будут недействительными.
2. Все настроенные параметры будут сброшены при нажатии на *Num + TOUR* во время настройки тура.
3. Соответствующее окно с ошибкой будет показано при вводе неверной операции.

5.3.7 Вызов тура

Шаги:

1. Нажмите *Num + MON* для выбора монитора отображения.
2. Нажмите *Num + TOUR* для вызова настроенного тура на выбранный монитор.

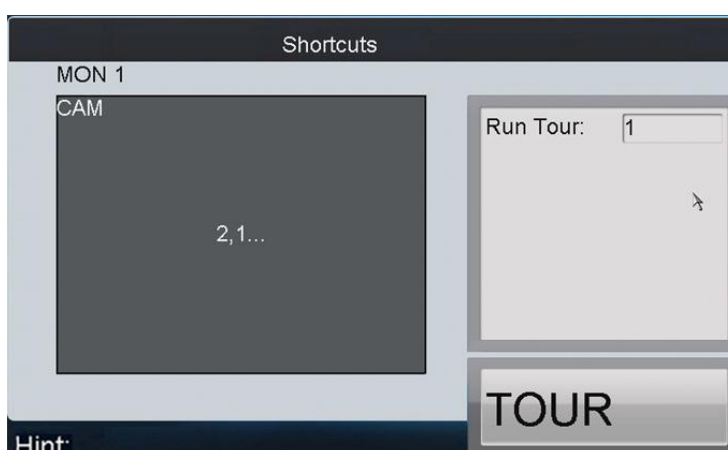

5.3.8 Настройка группы туров

Несколько групп камер могут быть выведены на соответствующие мониторы. Каждый пользователь может настроить до 8 групп туров и каждая группа может включать 8 групп камер.

Когда система не в режиме воспроизведения, нажмите **SET** и *Num + GROUP* для входа в окно настройки пути.

Шаги:

1. Нажмите **SET** для входа в окно настройки.
2. Нажмите *Num + GROUP* для настройки группы туров.
3. Нажмите *Num + ENTER* для настройки количества мониторов.
4. Нажмите *Num + ENTER* для настройки количества групп камер.
5. Повторите шаги 3-4 для настройки других мониторов и групп камер.
6. Нажмите **SET** для окончания настройки.

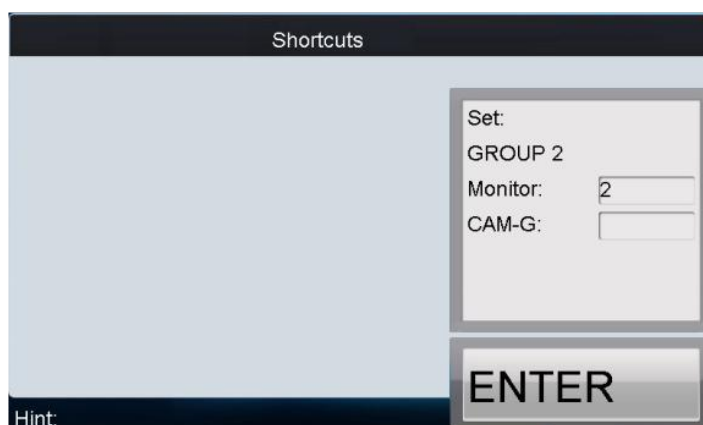

Примечание:

1. После перезагрузки системы все настройки тура будут недействительными.
2. Соответствующее окно с ошибкой будет показано при вводе неверной операции.

5.3.9 Вызов группы туров

Несколько групп камер могут быть автоматически отображены на соответствующих мониторах во время прохождения тура, т.е камера группы 1 отображается на мониторе 1, камера группы 2 отображается на 2 мониторе.

Если несколько групп камер настроены на одном мониторе, отображаться будет последняя настроенная группа камер.

Время простоя может быть настроено.

Шаги:

Нажмите клавиши *Num + GROUP* для вызова группы тура.



5.3.10 Управление мгновенным воспроизведением

Файлы записанные 5 секунд назад могут быть воспроизведены через клавиатуру.

Шаги:

1. Нажмите клавиши *Num + MON* для выбора монитора.
2. Нажмите *Num + WIN* для выбора окна отображения.
3. Нажмите *Num + CAM* для выбора камеры.
4. Нажмите , чтобы войти в окно мгновенного воспроизведения.

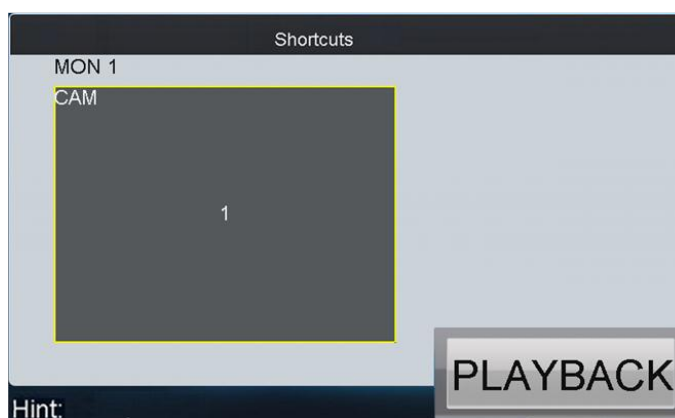

Примечание:

1. Не поддерживается локальное воспроизведение по времени записи.
2. Для остановки воспроизведения нажмите .

Другие функции управления воспроизведением: перемещайте внешнее кольцо по часовой стрелке для увеличения скорости воспроизведения, максимальная скорость- 16x. Перемещайте внешнее кольцо против часовой стрелки, чтобы замедлить воспроизведение, минимальная скорость воспроизведения- 11/16x.

Примечание: Внутреннее кольцо не выполняет никаких функций управления воспроизведением.

5.4 PTZ управление

5.4.1 Функции управления PTZ

Если камера, подсоединенная к клавиатуре, поддерживает PTZ, для управления Вы можете использовать кнопки: **LIGHT, FOCUS, IRIS, ZOOM, WIPER**.

Существует два метода управления PTZ:

Метод 1:

1. Нажмите *Num + MON* для выбора монитора.
2. Нажмите *Num + WIN* для выбора окна отображения.

Примечание: Если выбранное окно находится в режиме циклического воспроизведения, клавиатура не сможет автоматически соединиться с камерой и управление джойстиком не будет выполнено.

Метод 2:

1. Нажмите *Num + CAM* для выбора камеры.
2. Если камера, подсоединенная к клавиатуре поддерживает PTZ функцию, то управление осуществляется джойстиком и клавишами: **LIGHT, WIPER, FOCUS±, IRIS±, ZOOM**.

5.4.2 Настройка предустановки

Выберите выходной монитор или окно, и клавиатура автоматически соединится с соответствующей камерой. Управляйте джойстиком для перемещения по PTZ в желаемую позицию и нажмите **PRESET** для завершения настройки предустановки. Также Вы можете выбрать камеру, нажав на кнопки *Num + CAM* и затем нажать **PRESET**.

- **Настройка предустановки по выходному каналу**

Шаги:

1. Нажмите *Num + MON* для выбора выходного канала.
2. Нажмите *Num + WIN* для выбора окна отображения.
3. Используйте джойстик, чтобы переместить камеру в нужную позицию.
4. Нажмите *Num + PRESET* для сохранения этой позиции в качестве предустановки с заданным номером.

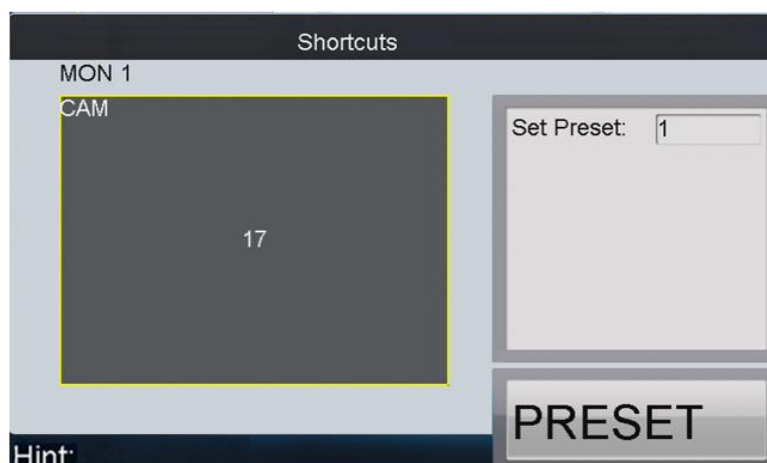

Примечание: При вводе неверной операции появится сообщение об ошибке.

- **Настройка предустановки по входному каналу**

Шаги:

1. Нажмите *Num + CAM* для выбора входного канала.
2. Используйте джойстик, чтобы переместить камеру в нужную позицию.
3. Нажмите *Num + PRESET* для сохранения этой позиции в качестве предустановки с заданным номером.

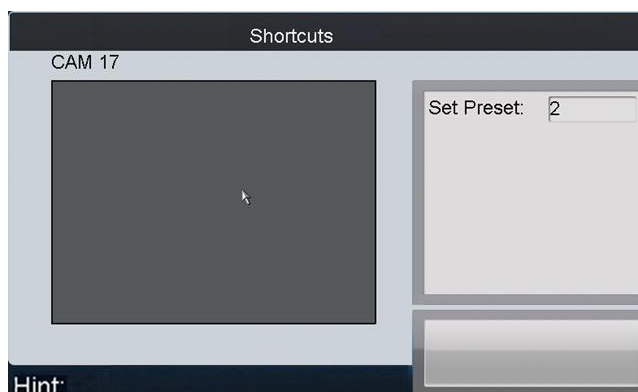

Примечание:

1. В этом режиме комбинация клавиш *0+CAM* является недействительной.
2. Соответствующее сообщение об ошибке появится при вводе неверной операции.

5.4.3 Вызов предустановки

Предустановка может быть вызвана для перемещения камеры в желаемую позицию. Выберите выходной монитор или окно и нажмите клавишу **CALL** для вызова предустановки. Также вы можете выбрать камеру нажав *Num + CAM*, затем **CALL** для вызова предустановки.

- **Вызов предустановки по выходному каналу**

Шаги:

1. Нажмите *Num + MON* для выбора выходного канала.
2. Нажмите *Num + WIN* для выбора окна отображения.
3. Нажмите *Num + CALL* для вызова предустановки.

Примечание: Эта функция доступна, если камера поддерживает предустановки.

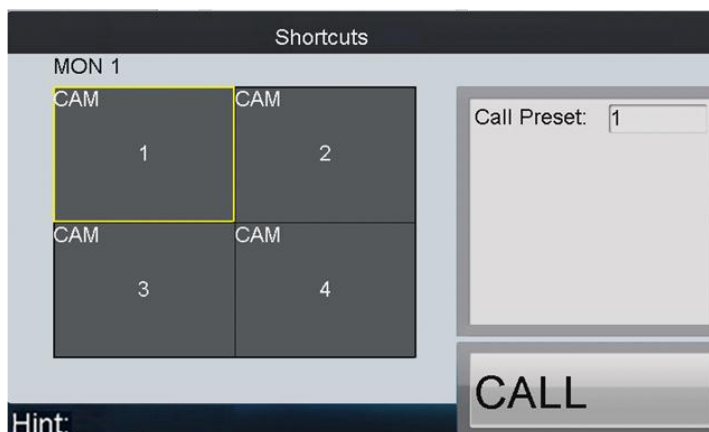

- **Вызов предустановки по входному каналу**

Шаги:

1. Нажмите *Num + CAM* для выбора входного канала.
2. Нажмите *Num + CALL* для вызова предустановки.

Примечание: В этом режиме комбинация клавиш *0+CAM* является недействительной.

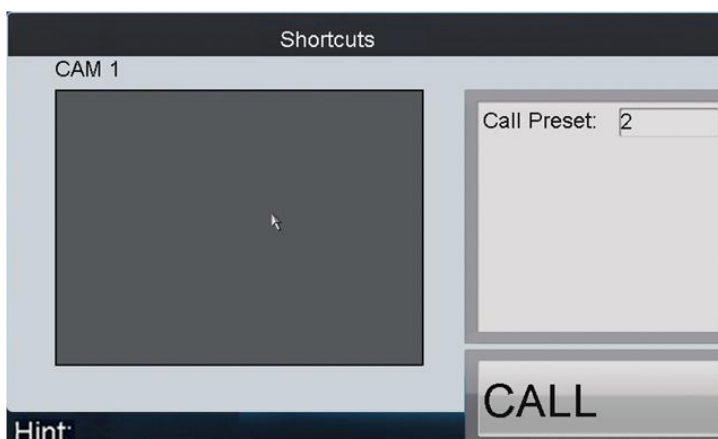

Примечание: При вводе неверной операции появится сообщение об ошибке.

5.4.4 Настройка патруля

Выберите выходной монитор или окно, и клавиатура автоматически соединится с соответствующей камерой. Нажмите клавишу **SET**, затем нажмите **PATROL** для входа в окно настройки патруля. Вы можете выбрать камеру нажатием *Num + CAM*, а нажав на **SET** Вы откроете окно настройки патруля.

- **Настройка патруля по выходному каналу**

Шаги:

1. Нажмите *Num + MON* для выбора выходного канала.
2. Нажмите *Num + WIN* для выбора окна отображения.
3. Нажмите **SET**, чтобы открыть окно настроек.
4. Нажмите *Num + PATROL* для входа в окно настройки патруля.
5. Введите **Num** и нажмите **ENTER** для настройки номера предустановки, времени остановки и скорости.
6. Повторите 5 шаг для остальных предустановок.
7. Нажмите **SET** для завершения настройки патруля.

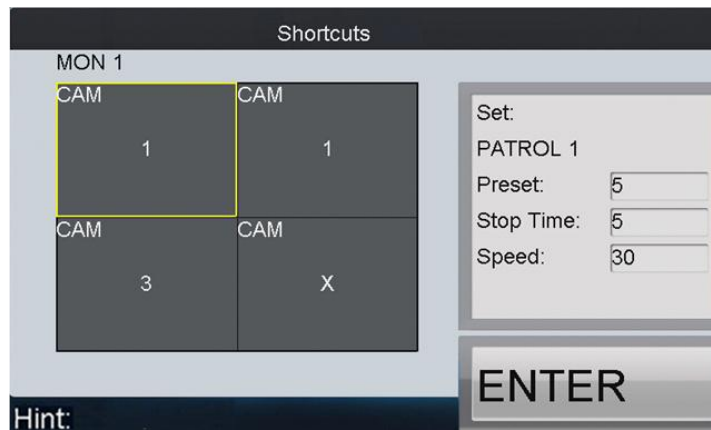

Примечание:

1. При вводе неверной операции появится сообщение об ошибке.
2. Все настроенные параметры сбросятся, если во время настройки патруля нажать *Num + PATROL*.

- **Настройка патруля по входному каналу**

Шаги:

1. Нажмите *Num + CAM* для выбора входного канала.
2. Нажмите **SET** для входа в окно настройки.
3. Нажмите *Num + PATROL* для входа в окно настройки.
4. Введите **Num** и нажмите **ENTER** для настройки номера предустановки, времени остановки и скорости.
5. Нажмите **SET** снова для окончания настройки патруля.

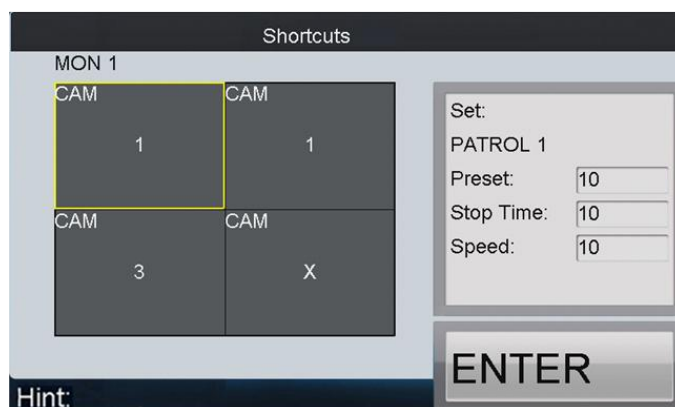

Примечание:

1. При вводе неверной операции появится сообщение об ошибке.
2. Все настроенные параметры сбросятся, если во время настройки патруля нажать *Num + PATROL*.

- **Настройка патруля по входному каналу**

Шаги:

1. Нажмите *Num + CAM* для выбора входного канал.
2. Нажмите **SET** для входа в окно настройки.
3. Нажмите *Num + PATROL* для входа в окно настройки.
4. Введите **Num** и нажмите **ENTER** для настройки номера предустановки, времени остановки и скорости.
5. Нажмите **SET** снова для окончания настройки патруля.

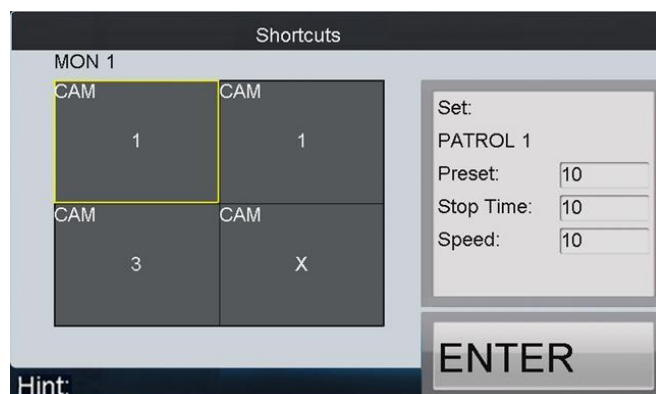

Примечание:

1. В этом режиме комбинация клавиш *0+CAM* является недействительной.
2. При вводе неверной операции появится сообщение об ошибке.

5.4.5 Вызов патруля

Выберите выходной монитор или окно, соответствующие определенной камере. Нажмите **PATROL** на клавиатуре для вызова настроенного патруля. Также Вы можете выбрать нужную камеру и нажать на клавишу **PATROL** для вызова патруля.

- **Вызов патруля по выходному каналу**

Шаги:

1. Нажмите *Num + MON* для выбора выходного канал.
2. Нажмите *Num + WIN* для входа в окно настройки.
3. Нажмите *Num + PATROL* для вызова запрограммированного патруля.

Примечание: Эта функция доступна, если она поддерживается подключенной камерой.



Примечание: При вводе неверной операции появится сообщение об ошибке.

- **Вызов патруля по входному каналу**

Шаги:

1. Нажмите *Num + CAM* для выбора входного канала.
2. Нажмите *Num + PATROL* для вызова настроенного патруля.

Примечание: В этом режиме комбинация клавиш *O+CAM* является недействительной.

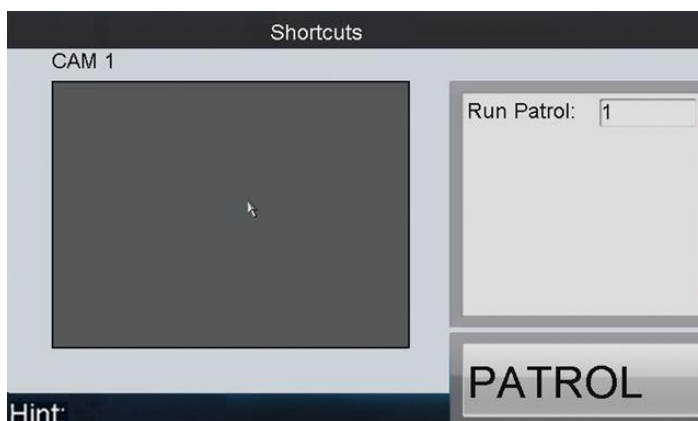

Примечание: При вводе неверной операции появится сообщение об ошибке.

5.4.6 Настройка шаблона

Выберите выходной монитор или окно, и клавиатура автоматически соединится с соответствующей камерой. Нажмите **SET** на клавиатуре и нажмите **PATTERN** для входа в окно настройки шаблона. Также Вы можете выбрать нужную камеру и нажать на клавишу **SET** для начала настройки шаблона.

- **Настройка шаблона по выходному каналу**

Шаги:

1. Нажмите *Num + MON* для выбора выходного канала.
2. Нажмите *Num + WIN* для выбора окна отображения.
3. Нажмите **SET** для входа в окно настройки.
4. Введите *Num + PATTERN* для настройки номера шаблона.
5. Нажмите **SET** снова для окончания настройки шаблона.

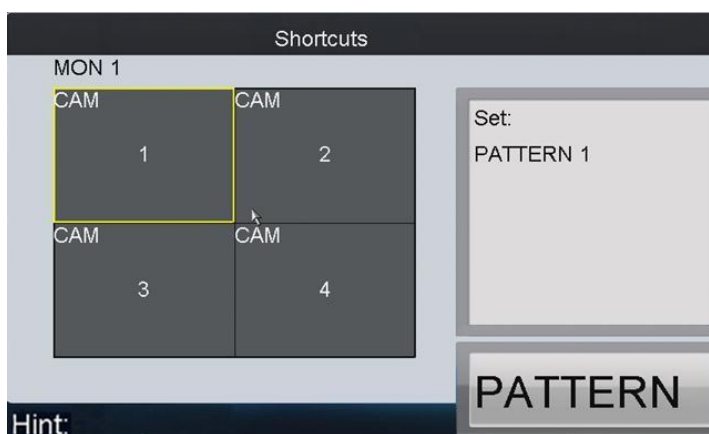

Примечание: В этом режиме комбинация клавиш *0+CAM* является недействительной.

- **Настройка шаблона по входному каналу**

Шаги:

1. Нажмите *Num + CAM* для выбора входного канала.
2. Нажмите **SET** для входа в окно настройки.
3. Введите *Num + PATTERN* для настройки номера шаблона.
4. С помощью джойстика управляйте PTZ-движениями.
5. Нажмите **SET** снова для окончания настройки шаблона.



Примечание: При вводе неверной операции появится сообщение об ошибке.

5.4.7 Вызов шаблона

Выберите выходной монитор или окно, и клавиатура автоматически соединится со связанной камерой. Нажмите **PATTERN** на клавиатуре для вызова настроенного шаблона. Также Вы можете выбрать камеру сочетанием клавиш: *Num + CAM* и нажмите **PATTERN** для вызова шаблона.

- **Вызов шаблона по выходному каналу**

Шаги:

1. Нажмите *Num + MON* для выбора выходного канала.
2. Нажмите *Num + WIN* для выбора окна отображения.
3. Введите *Num + PATTERN* для вызова настроенного шаблона.

Примечание: Эта функция доступна, если она поддерживается подключенной камерой.



- **Вызов шаблона по входному каналу**

Шаги:

1. Нажмите *Num + CAM* для выбора входного канала.
2. Нажмите *Num + PATTERN* для выбора окна отображения.

Примечание: В этом режиме комбинация клавиш *0+CAM* является недействительной.

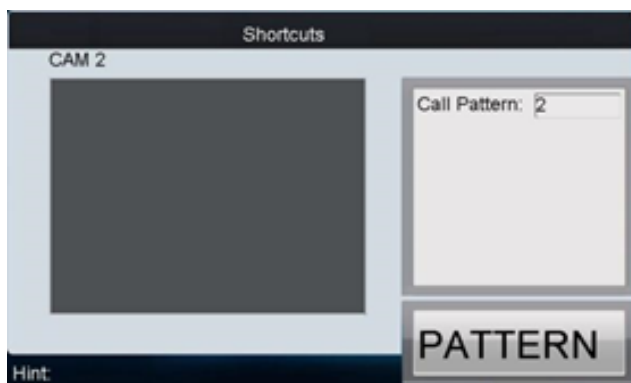

Примечание: При вводе неверной операции появится сообщение об ошибке.

5.5 Aux Functions

На панели клавиатуры присутствуют кнопки **AUX1** и **AUX2**. Вы можете настроить их функции в интерфейсе оператора. По умолчанию настроены следующие функции: **AUX1**-двустороннее аудио, **AUX2**-захват изображения.

5.5.1 Двустороннее аудио

Двустороннее аудио между клавиатурой и выбранным устройством может быть реализовано клавишей **Aux**.

Включение двустороннего аудио через выходной канал:

1. Нажмите *Num + MON* для выбора выходного канала.
2. Нажмите клавиши **AUX1/AUX2** для начала двухсторонней связи.

Включение двусторонней связи через входной канал:

1. Нажмите *Num + CAM* для выбора входного канала.
2. Нажмите клавиши **AUX1/AUX2** (настроенные на двухстороннюю связь) для начала двухсторонней связи.

В процессе двусторонней связи:

1. Для остановки нажмите *0+AUX1/AUX2*.
2. При нажатии *Num + MON*, затем **AUX1/AUX2** клавиатура переключится на двухстороннюю связь с ближайшим устройством.

3. Если необходима двухсторонняя связь с камерой, необходимо нажать на клавишу **ESC**, ввести *Num + CAM* и нажать **AUX1/AUX2** для начала двусторонней связи.

Если произойдет рассоединение сети в процессе двусторонней связи, необходимо нажать клавиши *0+AUX1/AUX2* для остановки двусторонней связи и запустить ее еще раз. Если Вы хотите установить сеанс двусторонней связи с устройством, которое уже находится в процессе двусторонней связи, то появится соответствующая ошибка.

5.5.2 Захват изображения

Изображение с камеры может быть захвачено и сохранено на USB носитель или загружено на FTP-сервер с помощью клавиатуры.

Способ 1:

1. Нажмите *Num + MON* для выбора выходного канала.
2. Нажмите *Num + WIN* для выбора окна отображения.
3. Нажмите клавиши **AUX1/AUX2** (настроенные на захват изображения) для захвата изображения.

Способ 2:

1. Нажмите *Num + CAM* для выбора входного канала.
2. Нажмите на центральную кнопку джойстика.
3. Захваченное изображение будет загружено на FTP-сервер (если FTP-сервер настроен) или сохранено на USB носитель.

Примечание: Когда окно настроено для нескольких каналов для отображения (в режиме цикла), появится сообщение с ошибкой.

5.5.3 Запись

Видео с камеры может быть записано и сохранено на USB носитель или загружено на FTP-сервер.

Способ1:

1. Нажмите *Num + MON* для выбора выходного канала.
2. Нажмите *Num + WIN* для выбора окна отображения.
3. Нажмите **REC** для начала записи.

Способ 2:

1. Нажмите *Num + CAM* для выбора входного канала.
2. Нажмите **REC** для начала записи.

Примечание: В течении записи клавиша **REC** будет гореть красным. После выхода из окна настройки запись продолжится, Вы можете остановить ее. Когда настроено отображение в окне для нескольких каналов (в режиме цикла), появится сообщение с ошибкой. И если окно или выходной канал настроены для воспроизведения по времени, операции записи будут недоступны.

5.5.4 Другие функции

Клавиши **PREV** и **NEXT** используются для выбора предыдущей и следующей камеры во время кратких операций.

Способ1:

1. Нажмите *Num + MON* для выбора выходного канала.
2. Нажмите *Num + WIN* для выбора окна отображения.
3. Нажимайте **PREV/NEXT** для выбора предыдущей или следующей камеры.

Примечание: Если соответствующее окно не находится в режиме динамической записи, клавиши **PREV/NEXT** будут недействительны. Когда окно настроено для нескольких каналов для отображения (в режиме цикла), появится сообщение с ошибкой.

Способ2:

1. Нажмите *Num + CAM* для выбора входного канала.
2. Нажмите **PREV/NEXT** для выбора предыдущей или следующей камеры.

Глава 6 Операции сервера

6.1 Управление MVC

С помощью клавиатуры DS-1100KI Вы можете управлять мультифункциональным видео центром (MVC).

6.1.1 Авторизация

Шаги:

1. Нажмите на иконку **Server** в начальном меню для входа в окно авторизации сервера.



2. Выберите режим авторизации (**Login Mode**) - **MVC/Subdomain/Access Gate**.
3. В окне входа введите IP-адрес, имя пользователя (**user name**) и пароль (**password**) MVC.
4. Поставьте галочку в **Remember Password**, если Вы хотите, чтобы пароль был запомнен для следующего входа.



5. Нажмите **Login** для входа в главное окно администратора.

6.1.2 Список устройств

После того, как Вы авторизовались, Вы можете просмотреть информацию о функциональных модулях MVC.

Device Type	IP Address	Port	Set
M_DEC	172.9.122.100	9000	
M_DEC	172.9.122.100	9700	
M_DEC	172.9.122.100	10400	
M_DEC	172.9.122.100	11100	
M_DEC	172.9.122.100	11800	
M_DEC	172.9.122.100	12500	
M_DEC	172.9.122.100	13200	
M_DEC	172.9.122.100	12000	

Total 40 items Page 1/5 To 1 P

Logout Bulk Editing

Тип устройств в системе MVC показан следующим образом:

M_ENC: Модуль кодирования

M_DEC: Модуль декодирования

M_CODE: Модуль кода распространения

M_CAS_IN: Модуль каскадного входа

M_CAS_OUT: Модуль каскадного выхода

M_INTEL: Интеллектуальный модуль

M_ALARM: Тревожный модуль

V6_DEC: V6 модель декодирования

V6_CAS: V6 каскадный модуль

MVC_B10: MVC B10

MVC_B11: MVC B11

MVC_B12: MVC B12

M_DS: Доменная система

M_SDS: Поддоменная система

MATRIX ACCESS GATEWAY: Шлюз доступа

Массовое редактирование параметров устройств

Нажмите на кнопку **Bulk Editing** для входа в окно редактирования модулей кодирования/декодирования. Редактирование начального и конечного IP (**start IP** и **end IP**), маски подсети (**subnet mask**) и шлюза (**gateway**).

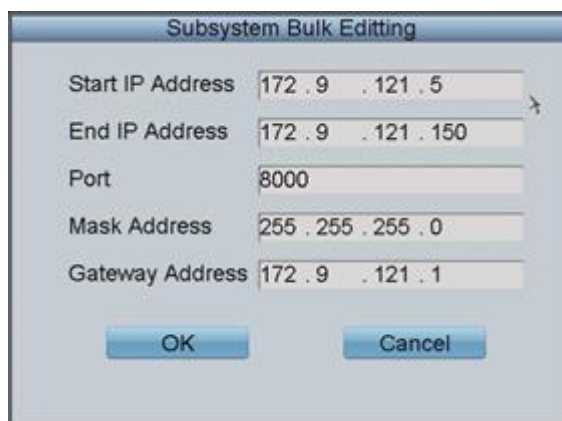

Subsystem Bulk Editing	
Start IP Address	172 . 9 . 121 . 5
End IP Address	172 . 9 . 121 . 150
Port	8000
Mask Address	255 . 255 . 255 . 0
Gateway Address	172 . 9 . 121 . 1
OK Cancel	

Примечание:

1. Диапазон между начальным и конечным IP должен быть больше, чем число функциональных модулей.
2. Когда функция NAT системы включена, возможность массового редактирования не активна.

Настройка параметров кодирования/ декодирования

Нажмите на  в списке MVC для входа в окно редактирования.



Пожалуйста, обратитесь к разделу 4.1 за более подробной информацией.

6.1.3 Список камер

Отображения списка камер

1. Нажмите на вкладку **Camera** для просмотра информации о всех камерах, подключенных к системе MVC, включая ID камеры, IP-адрес и порт. No.-это номер камеры для использования в кратких операциях.

No.	Channel	Name	IP Address	Port
1	1	1	172.9.122.100	14600
2	2	2	172.9.122.100	14600
3	3	3	172.9.122.100	14600
4	4	4	172.9.122.100	14600
5	1	1	172.9.122.100	15300
6	2	2	172.9.122.100	15300
7	3	3	172.9.122.100	15300
8	4	4	172.9.122.100	15300

Total 48 items Page 1/6

Настройка входной группы

Шаги:

1. Нажмите **Input Group** для входа в окно настройки входной группы.
2. Нажмите , чтобы выбрать номер группы из ниспадающего меню.
3. Настройте время цикла (1-65535сек) для соответствующей группы.

Примечание: Время цикла отвечает за время простоя каждой камеры в группе.

MVC Input Group

Group No. 1 Cycle Time 0 S

No.	Channel No.	IP Address	Port

Total 0 items Page 1/1

4. Нажмите **Add Camera** для входа в окно добавления камер:

Add Camera

Cycle Time 2 S

No.	Channel No.	IP Address	Port	
<input checked="" type="checkbox"/>	1	Camera 1	172.9.122.100	14600
<input checked="" type="checkbox"/>	2	Camera 2	172.9.122.100	14600
<input checked="" type="checkbox"/>	3	Camera 3	172.9.122.100	14600
<input checked="" type="checkbox"/>	4	Camera 4	172.9.122.100	14600
<input checked="" type="checkbox"/>	5	Camera 1	172.9.122.100	15300
<input checked="" type="checkbox"/>	6	Camera 2	172.9.122.100	15300
<input checked="" type="checkbox"/>	7	Camera 3	172.9.122.100	15300
<input checked="" type="checkbox"/>	8	Camera 4	172.9.122.100	15300

Total 48 items Page 1/6

5. Выберите камеры из списка для добавления в группу, затем нажмите **Add** для добавления выбранных камер.
6. Вы также можете настроить время цикла для камер (1-65535сек).

- Нажмите **Finish** для возврата в окно входной группы MVC (MVC Input Group), где Вы сможете увидеть успешно добавленные камеры в соответствующие группы.

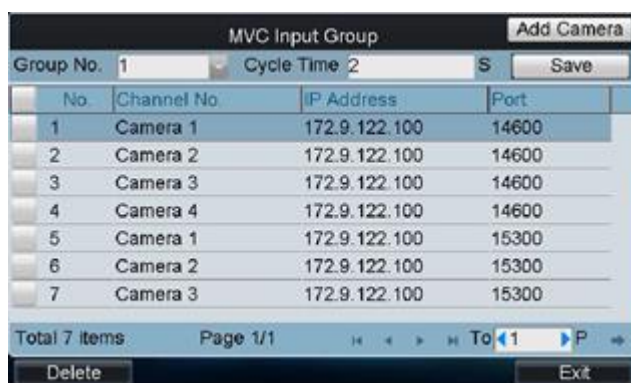

- Нажмите **Save** для сохранения настроек.

6.1.4 Список мониторов

Отображение списка мониторов

Шаги:

- Перейдите на вкладку **Monitor** для просмотра информации о всех мониторах в системе MVC, включая ID монитора, тип выхода, IP-адрес и порт.



- Нажмите на кнопку  напротив монитора в списке для входа в окно настройки монитора.

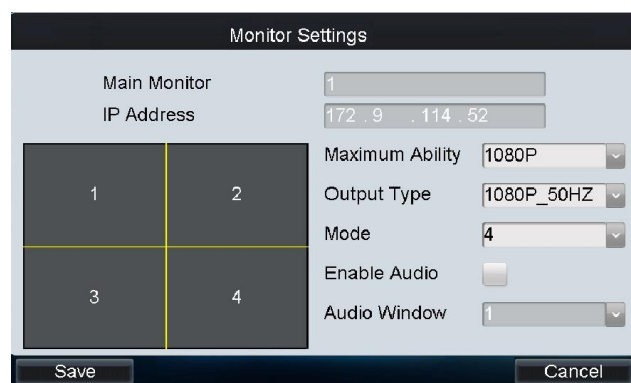

- Настройка параметров монитора:

Maximum Ability (максимальная разрешающая способность): Настройте параметр в соответствии с разрешением конечного устройства. Если максимальное разрешение конечного устройства 720P, то параметр должен быть установлен в 720P.

Output Type (тип выхода): Настройте в соответствии с режимом, поддерживаемым монитором.

Mode (режим): Модуль декодирования стандартной четкости (BNC выход) поддерживает режим деления 1/4, а модуль высокой четкости (VGA / DVI / HDMI) поддерживает режим деления 1/4/9/16.

Enable Audio (активация аудио): Активация аудио выхода

Audio Window (аудио окно): Выбор окна для активации аудио выхода.

4. После окончания настройки нажмите **Save**.

Быстрые операции настройки монитора:

1. Нажмите *Num + MON* для выбора монитора.
2. Нажмите *Num + MULT* для выбора режима деления монитора.

Например: Вы можете ввести *"2+MON, 16+MULT"* для деления монитора 2 на 16 частей.

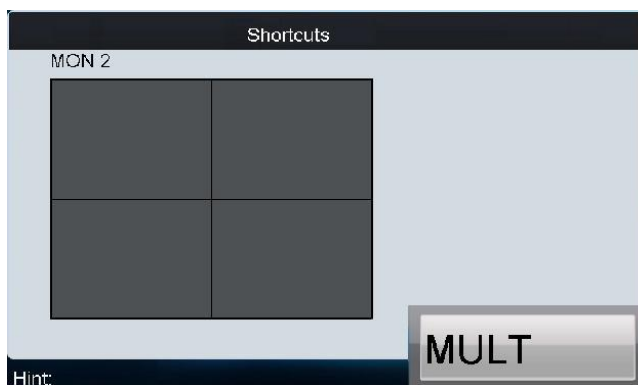

Настройка выходной группы

Шаги:

1. Нажмите **Output Group** для входа в окно **MVC Output Group**.
2. Нажмите  для выбора номера группы из ниспадающего списка.

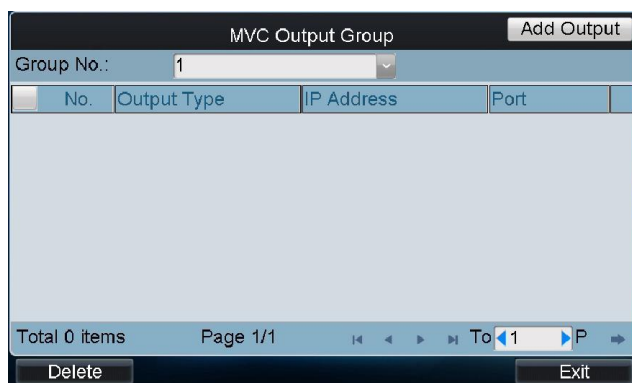

3. Нажмите **Add Output** для входа в окно добавления выходной группы.

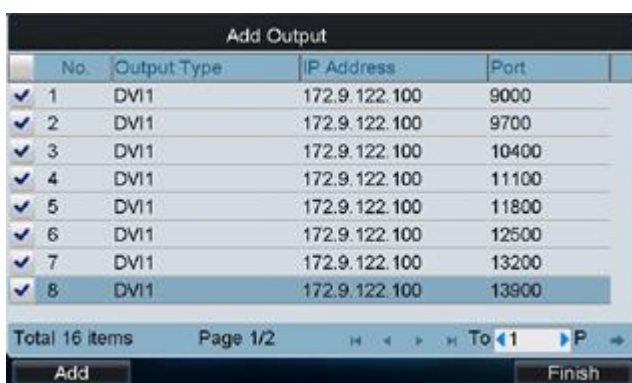

4. Выберите выходы из списка для добавления в группу и нажмите **Add** для завершения настройки.
5. Нажмите **Finish** для возврата в окно **MVC Output Group**, в нем Вы можете просмотреть успешно добавленные выходные каналы для соответствующей группы.

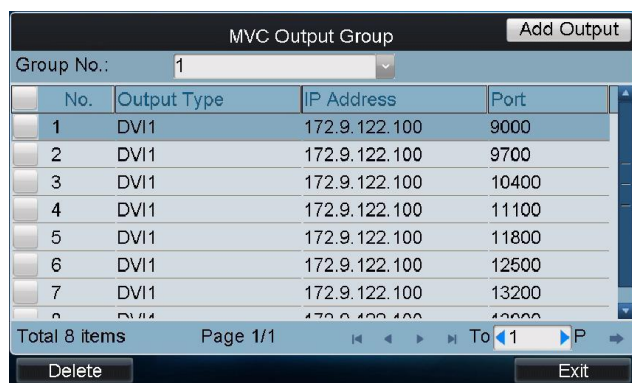

Отображение видео на мониторе

Выбранный входной сигнал может быть выведен и отображен на мониторе. Поддерживаемые разрешения: QCIF, CIF, 2CIF, DCIF, 4CIF, 720p, 1080p, VGA, UXGA и т.д. Могут быть выбраны следующие выходные интерфейсы: BNC/VGA/HDMI/DVI.

Задача1: Локальный режим отображения

Шаги:

1. Нажмите **0+MON** для входа в режим локального режима отображения.

2. Нажмите *Num + CAM* для входа в локальный режим отображения выбранной камеры.

Задача2: Отображение видео на мониторе

Шаги:

1. Нажмите *Num + MON* для выбора монитора.
2. Нажмите *Num + WIN* для выбора окна отображения.
3. Нажмите *Num + CAM* для выбора входной камеры.

Например: Если Вы нажмете “1+MON, 2+WIN, 3+CAM”, то видео сигнал с 3 камеры отобразится во 2 окне монитора 1.

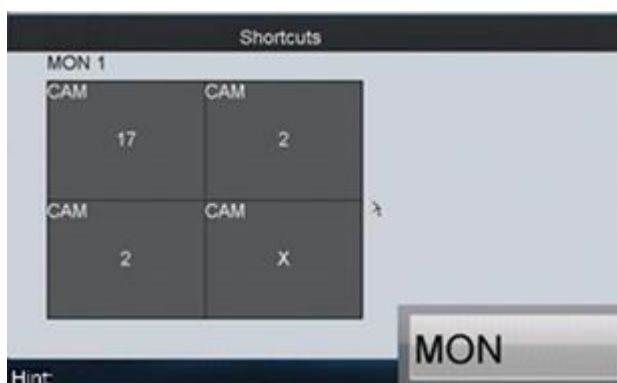



Примечание: Вы можете нажать “0+MON, Num+CAM” для начала локального отображения.

6.1.5 Настройки сцены

Шаги:

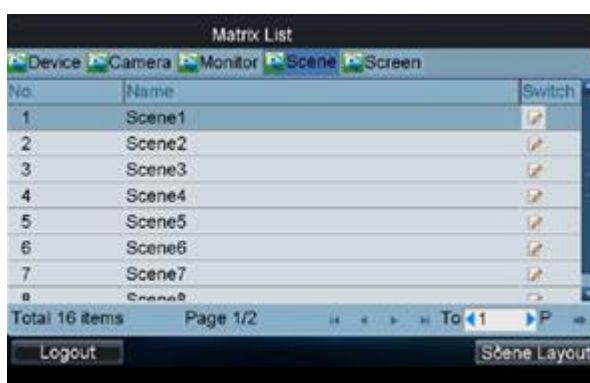
1. Перейдите на вкладку **Scene** для входа в окно настройки сцены.



2. Нажмите  в списке для переключения на выбранную сцену.
3. Нажмите **Scene Layout** для входа в окно выбранной сцены.

Примечание: Сцена MVC может быть настроена в программе iVMS-4100 client.



4. Нажмите на сетку для входа в следующий интерфейс.

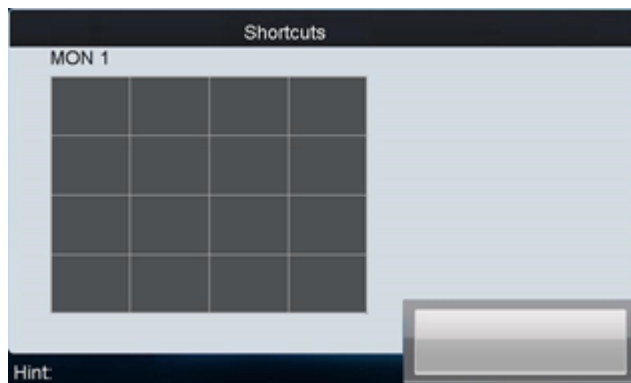

5. Нажмите *Num + WIN* или нажмите на окно для выбора.

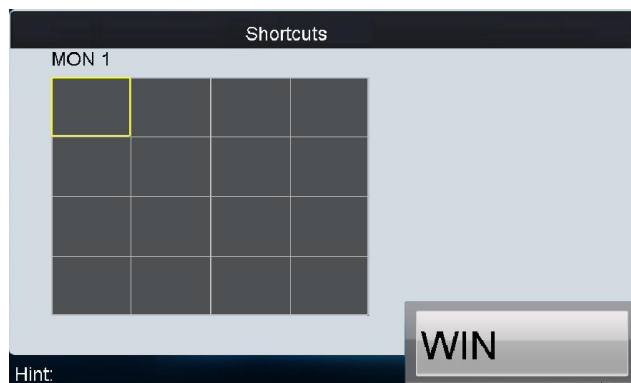

6. Нажмите *Num + CAM* для выбора номера камеры, видео которой будет отображаться в окне.

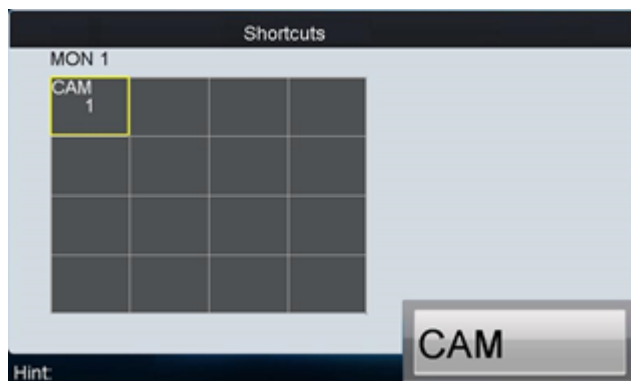

7. Повторите шаги 4-6 для настройки сцены для других окон.

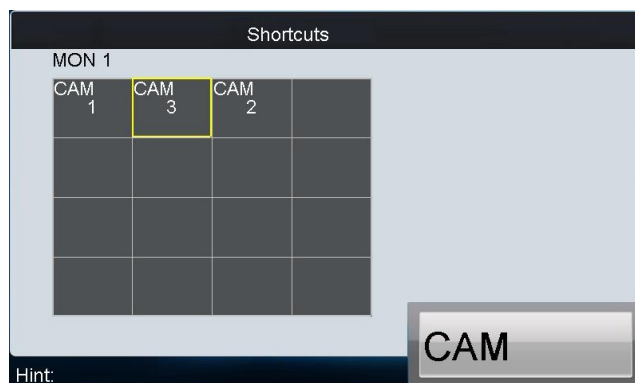

6.1.6 Настройки экрана

Настройка параметров экрана

Перейдите на вкладку **Screen** для настройки отображения видео на экране.

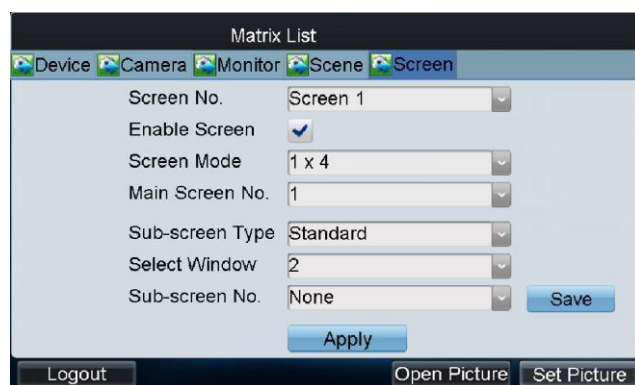

Шаги:

1. Выберите номер экрана.
2. Включите отображение экрана поставив флажок.
3. Выберите режим экрана (например, 2x2).
4. Настройте номер главного экрана, который отвечает за вывод изображения.
5. Настройте параметры дополнительного окна.
 - (1) Выберите тип дополнительного экрана: **Standard** (стандарт), **High Definition** (высокое разрешение) или **Enhanced High Definition** (улучшенное высокое разрешение).
 - (2) Выберите окно, отвечающее за дополнительное окно. Если выбран режим экрана 2 x 2, то номером дополнительного экрана может быть 1,2,3,4.
 - (3) Выберите номер дополнительного экрана, который выбран для видеовыхода в шаге 5(1).

Примечание: Номера главного и дополнительного экранов не могут совпадать.

(4) Повторите шаги 1-2 для настройки другого дополнительного окна и соответствующего номера дополнительного экрана.

(5) Нажмите **Save** для сохранения настроек дополнительного окна.

6. Нажмите **Apply** для завершения настройки экрана.

Настройка вывода видео на экран

Для вывода видео с камеры на выбранный экран сделайте следующие действия.

Шаги:

1. Нажмите *Num + AUX1* для выбора экрана.
2. Нажмите *Num + CAM* для выбора камеры. Номер камеры отображается в списке камер.

Например: при нажатии на “1+AUX1, 3+CAM” видеосигнал с камеры 3 выводится на экран 1.

Примечание: для экрана не поддерживается режим разведения.

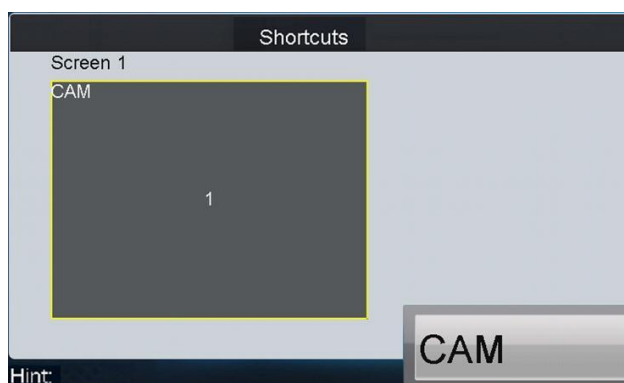

Переключение на перемещаемое окно

Шаги:

1. Настройте параметры перемещаемого окна в программе iVMS-4100.
2. Нажмите *Num + AUX1* для выбора экрана.
3. Нажмите *Num + WIN* для выбора слоя перемещаемого окна.
4. Нажмите *Num + CAM* для выбора камеры.

Например: При нажатии “1+AUX1, 2+WIN, 3+CAM” видео с камеры 3 отобразится в перемещаемом окне 2 экрана 1.

При нажатии *0+CAM* приостановится декодирование соответствующей камеры.

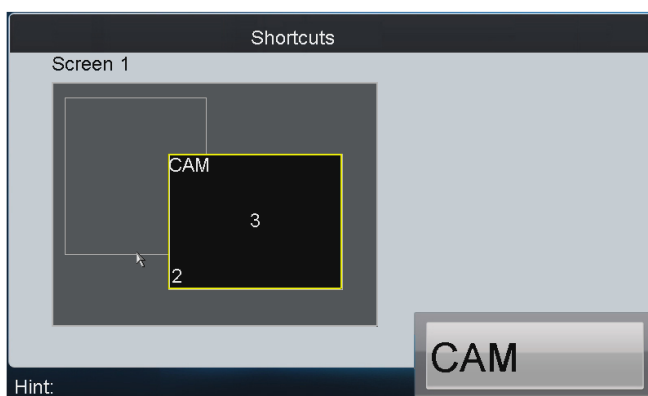

Настройки основного изображения

Примечание: Когда MVC настроен с улучшенным модулем декодирования, Вы можете установить основное изображение на экране.

Шаги:

1. Поместите изображение на USB носитель и подсоедините его к клавиатуре.

Примечание: Изображение должно быть в формате JPEG с разрешением ниже 3840×1920.

2. Войдите в окно настройки экрана.



3. Нажмите на кнопку **Set Picture** для входа в окно установки изображения.

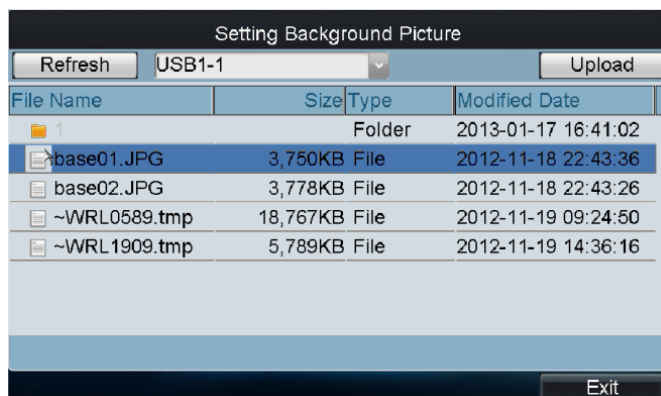

4. Выберите изображение из нужной директории и нажмите **Upload** для выбора слайда для изображения.

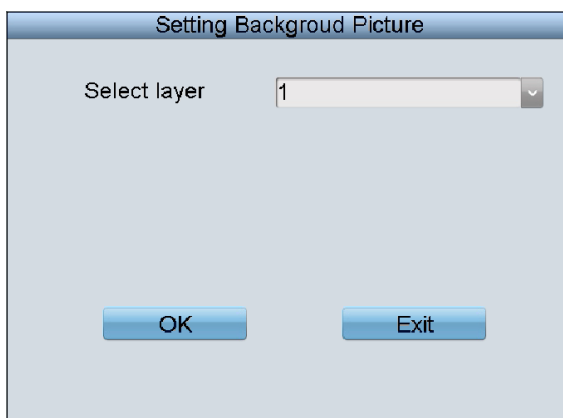

5. Выберите слой из ниспадающего списка. Могут быть загружены два основных изображения.
6. Нажмите **OK**, чтобы сохранить настройки основного изображения.
7. В окне настройки экрана нажмите **Open Picture**, чтобы выбрать слой и начать отображение основного изображения на экране.

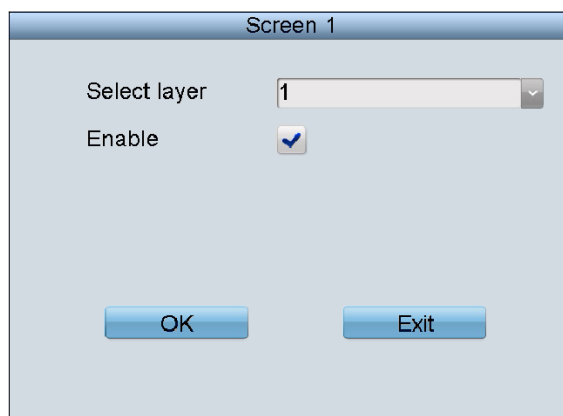

6.2 Управление аналоговым матричным коммутатором

6.2.1 Авторизация

Перед началом:

Убедитесь, что матричный коммутатор правильно подсоединен к клавиатуре.

Шаги:

1. Выберите режим авторизации **Analog Matrix** в окне **Server Login**.

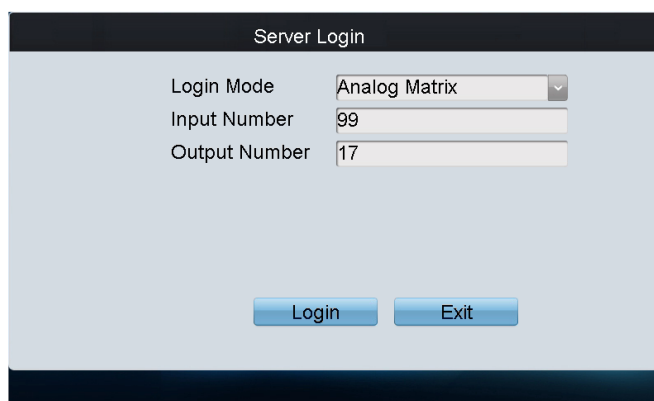

2. Введите количество входов видео в поле **Input Number**.
3. Введите количество видеовыходов в поле **Output Number**.
4. Нажмите **Login** для входа в систему аналоговой матрицы.

6.2.2 Настройка параметров RS-232

Цель:

Параметры RS-232 должны быть настроены также, как и у подсоединенной аналогового матричного коммутатора, для обеспечения связи.

Перед началом:

Убедитесь, что порт RS-232 аналогового матричного коммутатора и порт RS-232 клавиатуры соединены.

Шаги:

1. Нажмите на **RS232** для входа в окно настройки RS232.

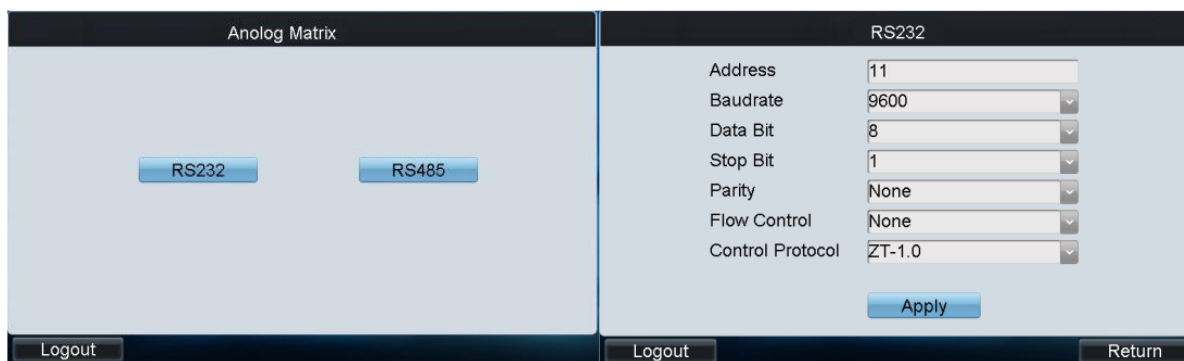

2. Введите адрес подсоединенной аналогового матричного коммутатора. Каждой матрице должен быть назначен уникальный адрес.
3. Выберите скорость передачи данных для подсоединенного матричного коммутатора.
4. Установите такие же **data bit** (бит данных), **stop bit** (бит остановки), **parity** (паритет) и **flow control** (управление потоком), как у подсоединенной аналоговой матрицы.

5. Выберите протокол. Возможно выбрать 4 протокола: **ZT-1.0**, **ZT-2.0**, **EXTRON** и **CREATOR**.
6. Нажмите **Apply** для сохранения настроек.

6.2.3 Управление аналоговым матричным коммутатором

С помощью соединения RS-232 между клавиатурой и аналоговым матричным коммутатором. Вы можете вывести видеовход на монитор выполнив следующие шаги.

Шаги:

1. Нажмите *Num + MON* для выбора выходного канала матричного коммутатора.
2. Нажмите *Num + CAM* для выбора входного канала матричного коммутатора.

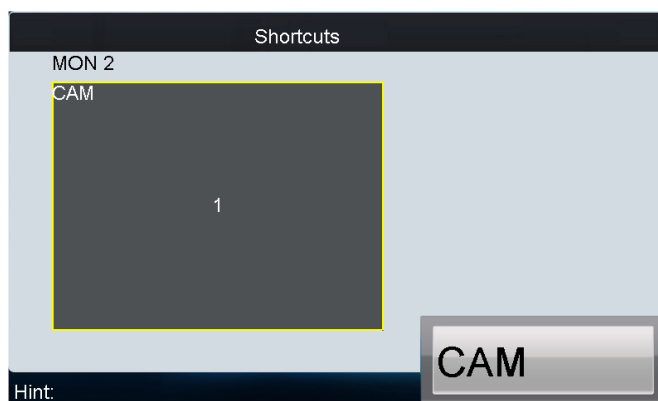

6.2.4 Настройка параметров RS-485

Цель:

Для обеспечения PTZ-управления параметры RS-485 должны быть настроены также, как у подсоединенной PTZ камеры.

Перед началом:

Убедитесь, что клеммы R+ и R- PTZ камеры правильно соединены с клеммами T+ и T- клавиатуры.

Шаги:

1. Нажмите **RS485** для входа в окно настройки RS485.

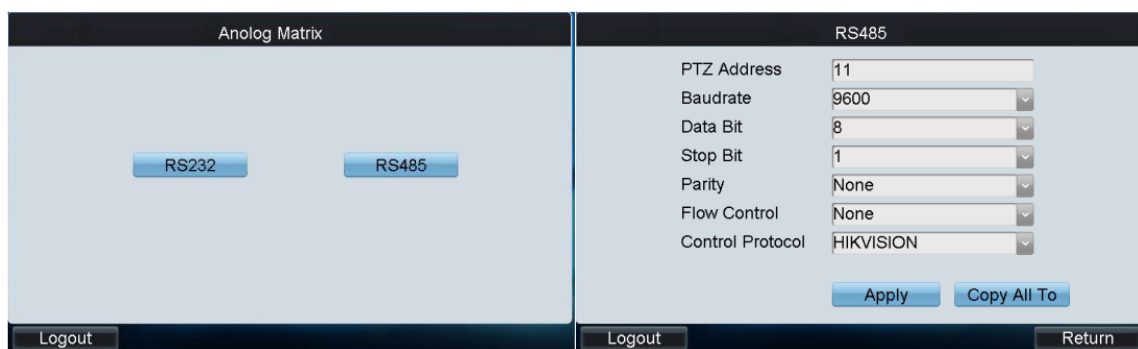

2. Введите адрес подсоединенной PTZ камеры. Диапазон адреса от 0 до 255.
3. Выберите скорость передачи данных PTZ камеры.
4. Установите такие же **data bit** (бит данных), **stop bit** (бит остановки), **parity** (паритет) и **flow control** (управление потоком), как у подсоединенной PTZ камеры.
5. Выберите протокол PTZ камеры.
6. Нажмите **Apply** для сохранения настроек.
7. Вы можете нажать **Copy All To** для копирования параметров на другие PTZ адреса.

6.2.5 Операции PTZ-управления

Управление движениями

Шаги:

1. Нажмите *Num + CAM* для выбора подсоединенной камеры или устройства управления поворотом/наклоном.
2. Перемещайте джойстик для управления поворотом/наклоном и масштабированием.

Настройка/вызов предустановки

- **Настройка предустановки**

Шаги:

1. Введите *Num + CAM* для выбора подсоединенной камеры или устройства управления поворотом/наклоном.
2. Управляйте джойстиком или кнопками **focus/iris/zoom** для перемещения устройства в нужную позицию.
3. Введите *Num + PRESET* для сохранения позиции в качестве предустановки.

4. Повторите шаги 2 и 3 для настройки других предустановок.

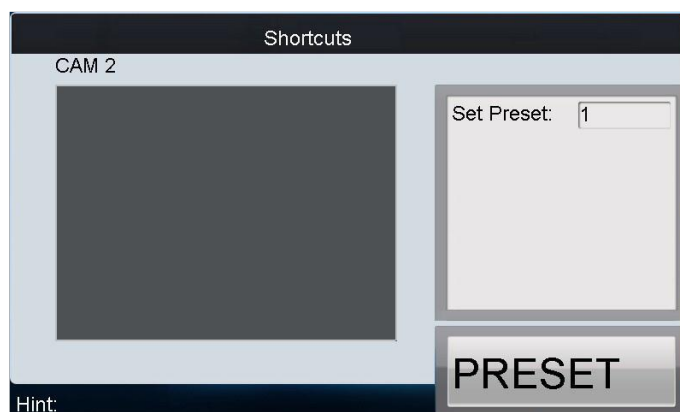

- **Вызов предустановки**

Шаги:

1. Введите *Num + CAM* для выбора подсоединенной камеры или устройства управления поворотом/наклоном.
2. Введите *Num + CALL* для вызова предустановки.

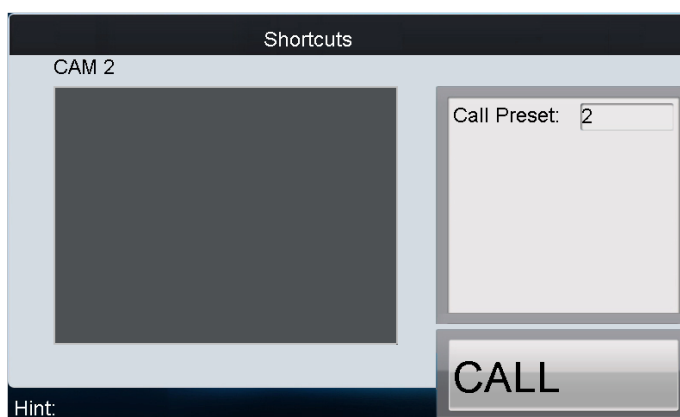

Настройка/вызов патруля

- **Настройка патруля**

Шаги:

1. Введите *Num + CAM* для выбора подсоединенной камеры или устройства управления поворотом/наклоном.
2. Нажмите **SET** для входа в окно настройки.
3. Нажмите *Num + PATROL* для входа в окно настройки патруля.
4. Введите *Num* и нажмите **ENTER** для настройки номера предустановки, времени остановки и скорости.

5. Повторите 4 шаг для добавления других предустановок к патрулю.
6. Нажмите **SET** снова для окончания настройки патруля.

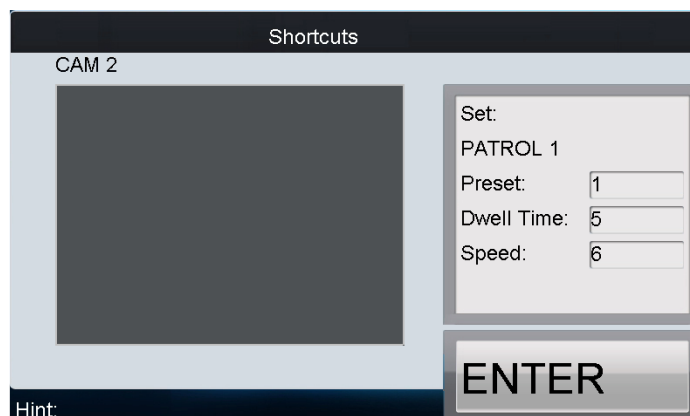

- **Вызов патруля**

Шаги:

1. Введите *Num + CAM* для выбора подсоединенной камеры или устройства управления поворотом/наклоном.
2. Введите *Num + PATROL* для вызова патруля.



Настройка/вызов шаблона

- **Настройка шаблона**

Шаги:

1. Введите *Num + CAM* для выбора подсоединенной камеры или устройства управления поворотом/наклоном.
2. Нажмите **SET** для входа в окно настройки.
3. Нажмите *Num + PATTERN* для входа в настройки шаблона.

- Управляйте джойстиком или кнопками **focus/iris/zoom** для перемещения устройства для записи шаблона.
- Нажмите **SET** еще раз для окончания настройки шаблона.



- **Вызов шаблона**

Шаги:

- Введите *Num + CAM* для выбора подсоединенной камеры или устройства управления поворотом/наклоном.
- Введите *Num + PATTERN* для вызова шаблона.

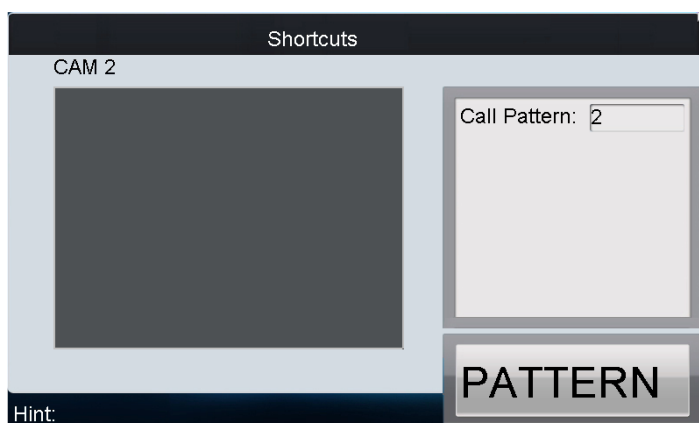

6.3 Доступ через платформу iVMS

iVMS платформы: iVMS-5000, iVMS-7000 и iVMS-8200.

Примечание: Пожалуйста, настройте iVMS платформу перед подключением клавиатуры с iVMS сервером. За более подробной информацией обратитесь к руководству пользователя платформы iVMS.

6.3.1 Авторизация

Шаги:

1. В окне **Server Login** выберите **iVMS Platform** в **Login Mode**.
2. Введите IP сервера, порт, логин, имя пользователя и пароль.
3. Нажмите **Login** для авторизации.

Вы попадете в окно **Control Center Unit List**.

Index	Name	Type	Enter
2	AAA	Sub Control Cente	
3	BBB	Sub Control Cente	
1	A	Region	
2	B	Region	
120530034140073190	123	Screen Group	
112	109Channel1	Input	
12060404594398402	109Channel2	Input	

6.3.2 Управление выходным каналом

1. Нажмите в списке напротив выбранной группы экранов.

Index	Name	Playback
5	Monitor:1	
4	Monitor:2	
3	Monitor:3	
2	Monitor:4	
1	Monitor:5	
100	Monitor:6	
102	Monitor:7	
103	Monitor:8	

- Войдите в платформу iVMS и нажмите **Organization->Monitor Screen Group**, чтобы попасть в следующее окно:

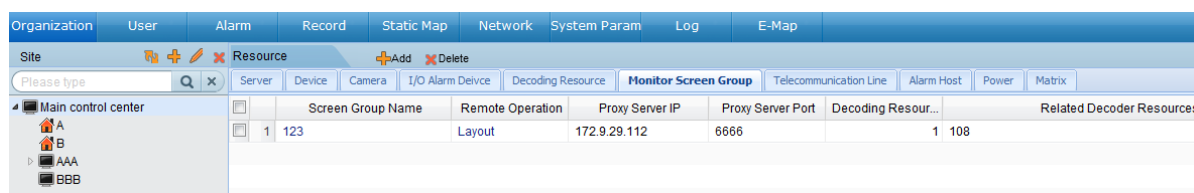

- Нажмите **Layout** для входа в окно подложки экрана:

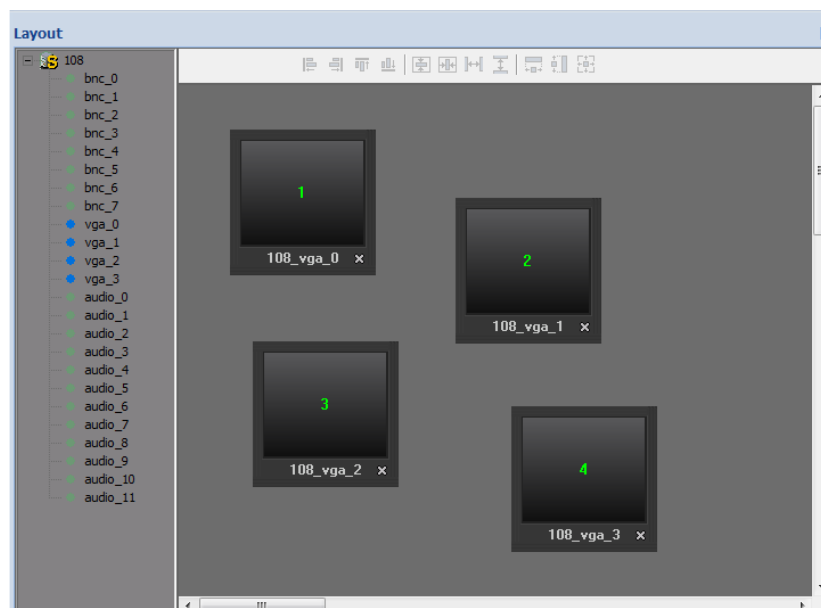

Выходной канал соответствует определенному номеру в окне группы экранов, например, 1 соответствует выходному каналу 108_vga_0.

- Нажмите *Index No. + MON* (например, *1 + MON*) для выбора выходного канала.

6.3.3 Управление входным каналом

- Выходной канал соответствует определенному **No.** в окне **Control Center Unit List**, например, значение 12060404594398402 соответствует каналу 1 устройства 109.

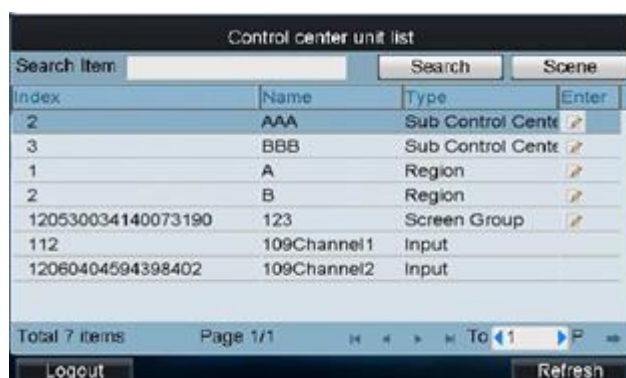

- Вы можете изменить **No.** входного канала через платформу iVMS.

Нажмите **Organization->Camera**, чтобы попасть в следующее окно:

Camera Name	Indexcode	Camera Type	Protocol	Connected to	IP Address	Port	Channel No.
109Channel1	112	Box Camera	TCP	109	172.9.29.109	8000	1
109Channel2	12060404594398402	Box Camera	TCP	109	172.9.29.109	8000	2

Выберите входной канал из списка и нажмите, чтобы попасть в окно **Modify Camera**, в котором Вы можете изменить номер камеры.

Modify Camera

Monitor Point Information

- * Camera Name: 109Channel1
- * Camera Type: Box Camera
- * Protocol: TCP
- * Pixel: Normal
- * PTZ Info: No PTZ Movement
- * Indexcode: 112
- * Default Stream: Main Stream
- * Audio: NO
- Port: 8000
- Connected to: 109
- IP Address: 172.9.29.109
- Channel No.: 1
- Related Power: []

Buttons: Save, Cancel

- Нажмите **Index No. + CAM** (например, *1 + CAM*) для выбора входного канала.

6.3.4 Локальное отображение

- После авторизации в окне **Control Center Unit List** нажмите  напротив нужного пункта для входа в окно добавления входного канала в эту область.

Control center unit list

Index	Name	Type	Enter
2	AAA	Sub Control Centre	
3	BBB	Sub Control Centre	
1	A	Region	
2	B	Region	
120530034140073190	123	Screen Group	
112	109Channel1	Input	
12060404594398402	109Channel2	Input	

Total 7 items Page 1/1

Logout Refresh

test-Region

Index	Name	Type	Enter
34	UXGA_CCD Input		
35	UXGA_CCD Input		
36	DS-6564HF-Input		
37	720P_CCD Input		
38	720P_CCD Input		
39	300W-CMO Input		
40	960P_CCD Input		

Total 11 items Page 1/2

Logout Return

2. Выберите входной канал и нажмите  для входа в локальное отображение.

6.3.5 Отображение видео на мониторе

Для вывода видео с камеры на монитор сделайте следующие шаги.

Шаги:

1. Нажмите *Num + MON* для выбора экрана.
2. Нажмите *Num + WIN* для выбора окна отображения на выбранном экране.

Примечание: Для режима отображения одного экрана нет необходимости в этих шагах, режим разделения окна может быть настроен в iVMS платформе.

3. Нажмите *Num + CAM* для выбора входного канала для отображения в выбранном окне.

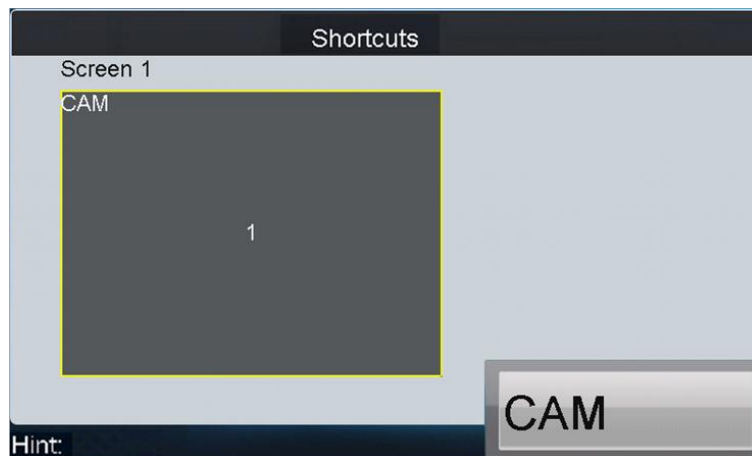

6.3.6 Воспроизведение

1. После авторизации в окне **Control Center Unit List** нажмите  напротив группы экранов для входа в список выходных каналов.



2. Выберите выходной канал и нажмите  для входа в окно воспроизведения:

Playback By Time

Camera No. 1

Location Device Record

Type All

Day 2013-01-31

Search

Logout Return

3. Выберите номер камеры для воспроизведения.
4. Выберите расположения записанных файлов устройства записи, NVR или CVR.
5. Выберите тип записи.
6. Настройте дату файлов записи.
7. Нажмите **Search** для входа в окно воспроизведения по времени.
8. Выберите выходной канал и настройте время.
9. Нажмите **Playback** для входа в окно воспроизведения.
10. Выберите дополнительное окно и начните воспроизведение.

Глава 7 Настройка клавиатуры через Web-сервер

Вы можете настроить параметры клавиатуры через Web-сервер.

7.1 Настройка администратором

7.1.1 Авторизация

Откройте веб-браузер, введите IP-адрес клавиатуры (например, <http://172.6.24.64>) и нажмите Enter. Появится окно входа. Введите имя пользователя (**admin**) и пароль (по умолчанию **12345**) и нажмите **OK**.

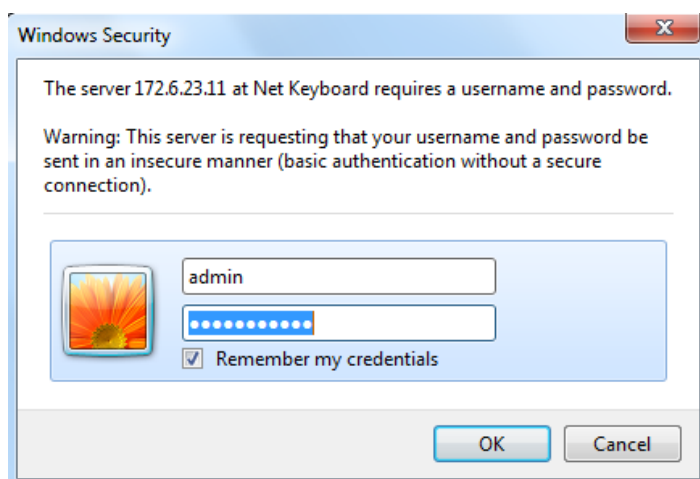

После успешной авторизации Вы попадете в главное меню:

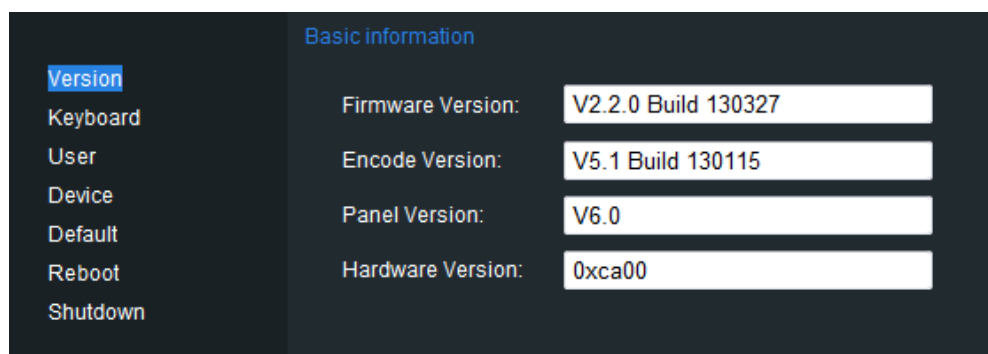

7.1.2 Управление клавиатурой

Нажмите **Keyboard** на панели навигации слева для входа в окно управления клавиатурой:

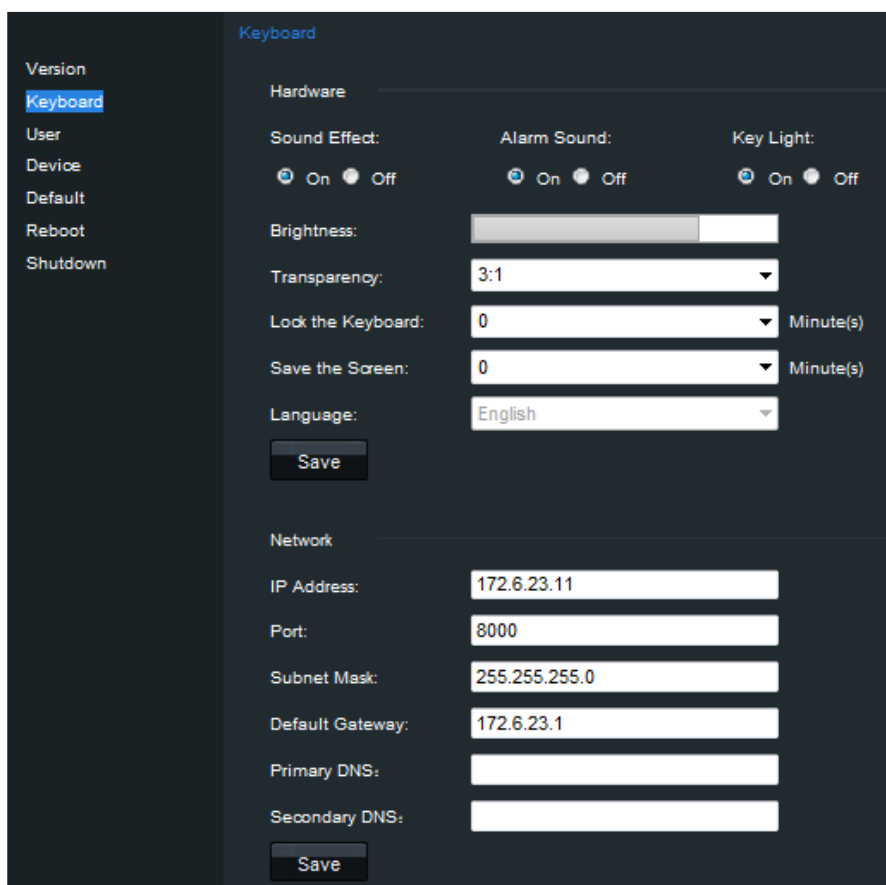

В этом окне Вы можете настроить аппаратные и сетевые параметры клавиатуры.

7.1.3 Управление пользователями

Нажмите **User** на панели навигации слева для входа в окно управления пользователями:

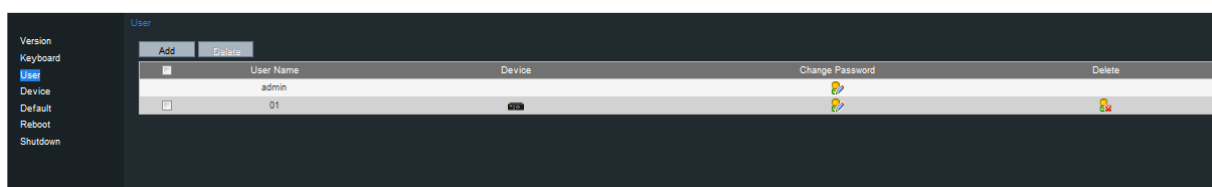

В этом окне Вы можете добавить, изменить или удалить пользователя.

Добавление пользователя

Нажмите **Add** для входа в окно добавления пользователя. Введите имя пользователя и пароль для создания нового аккаунта пользователя.

Редактирование пользователя

Выберите пользователя из списка и нажмите  для входа в следующее окно для изменения пароля.

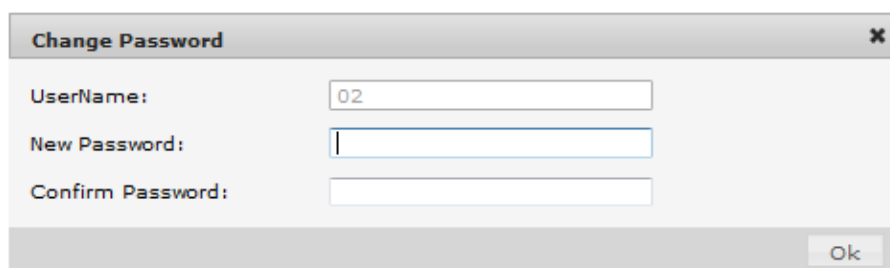

The image shows a 'Change Password' dialog box with three input fields: 'UserName' containing '02', 'New Password', and 'Confirm Password'. An 'Ok' button is located at the bottom right.

Удаление пользователя

Выберите пользователя из списка и нажмите . В всплывающем окне нажмите **OK** для удаления пользователя.

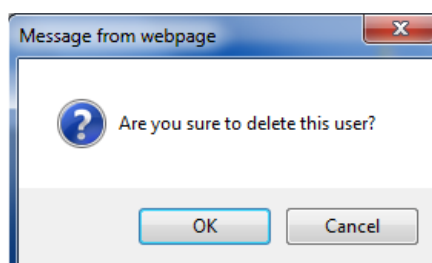

Настройка устройств пользователя

Выберите пользователя из списка и нажмите  для входа в окно добавления устройств пользователя.

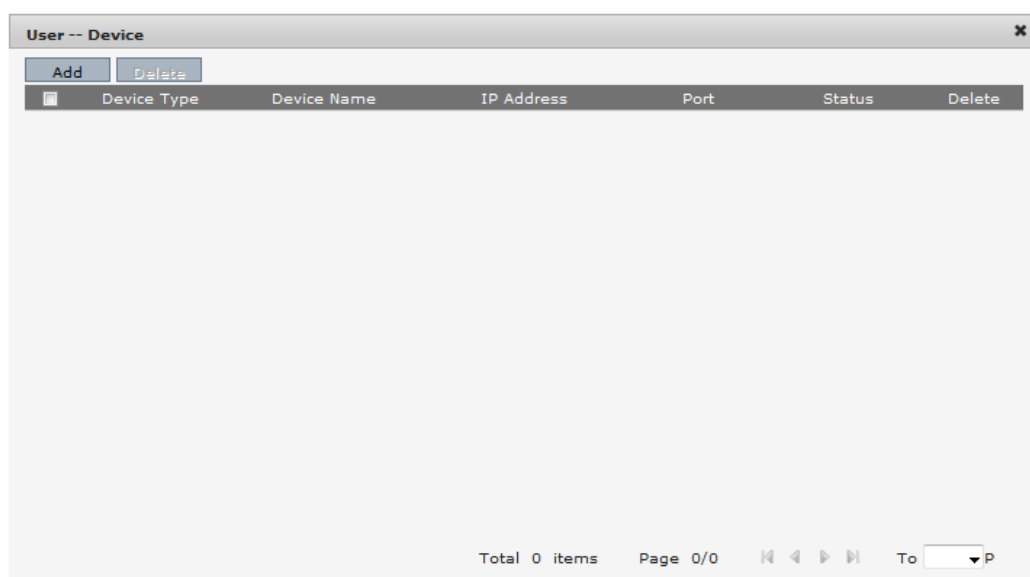

The image shows a 'User -- Device' management window. It has 'Add' and 'Delete' buttons at the top left. Below is a table with columns: Device Type, Device Name, IP Address, Port, Status, and Delete. At the bottom, it shows 'Total 0 items', 'Page 0/0', and a 'To' dropdown menu.

В этом окне Вы можете добавить устройство для соответствующего пользователя.

Нажмите **Add** для входа в окно добавления устройств пользователя, в котором отображается все устройства уже, добавленные к клавиатуре администратором.

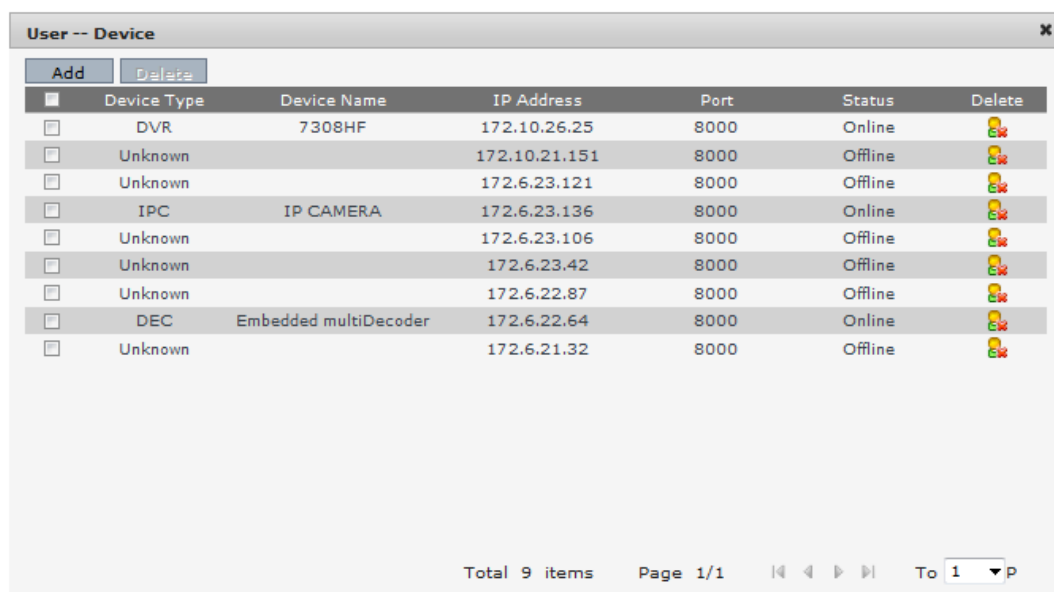

<input type="checkbox"/>	Device Type	Device Name	IP Address	Port	Status	Delete
<input type="checkbox"/>	DVR	7308HF	172.10.26.25	8000	Online	
<input type="checkbox"/>	Unknown		172.10.21.151	8000	Offline	
<input type="checkbox"/>	Unknown		172.6.23.121	8000	Offline	
<input type="checkbox"/>	IPC	IP CAMERA	172.6.23.136	8000	Online	
<input type="checkbox"/>	Unknown		172.6.23.106	8000	Offline	
<input type="checkbox"/>	Unknown		172.6.23.42	8000	Offline	
<input type="checkbox"/>	Unknown		172.6.22.87	8000	Offline	
<input type="checkbox"/>	DEC	Embedded multiDecoder	172.6.22.64	8000	Online	
<input type="checkbox"/>	Unknown		172.6.21.32	8000	Offline	

Total 9 items Page 1/1 To 1 P

Выберите устройство из списка и нажмите **Add** для окончания добавления устройства для действующего пользователя.

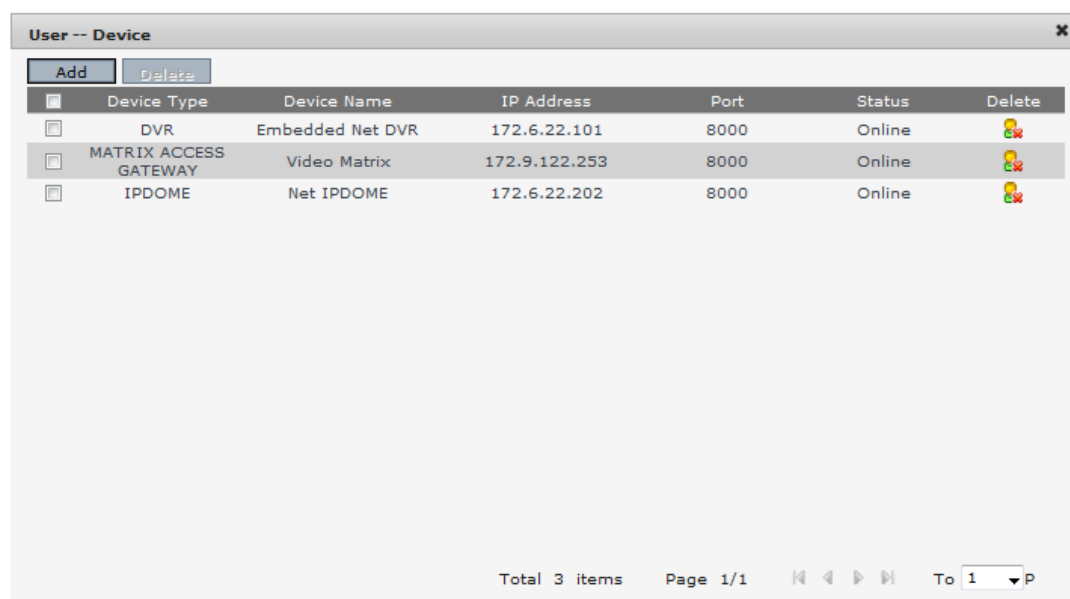

<input type="checkbox"/>	Device Type	Device Name	IP Address	Port	Status	Delete
<input type="checkbox"/>	DVR	Embedded Net DVR	172.6.22.101	8000	Online	
<input type="checkbox"/>	MATRIX ACCESS GATEWAY	Video Matrix	172.9.122.253	8000	Online	
<input type="checkbox"/>	IPDOME	Net IPDOME	172.6.22.202	8000	Online	

Total 3 items Page 1/1 To 1 P

В окне устройств пользователя Вы можете увидеть успешно добавленные устройства для пользователя.

Также Вы можете выбрать устройство из списка и нажать , чтобы удалить его.

7.1.4 Управление устройствами

Нажмите **Device** в панели навигации слева для входа в окно управления устройствами.

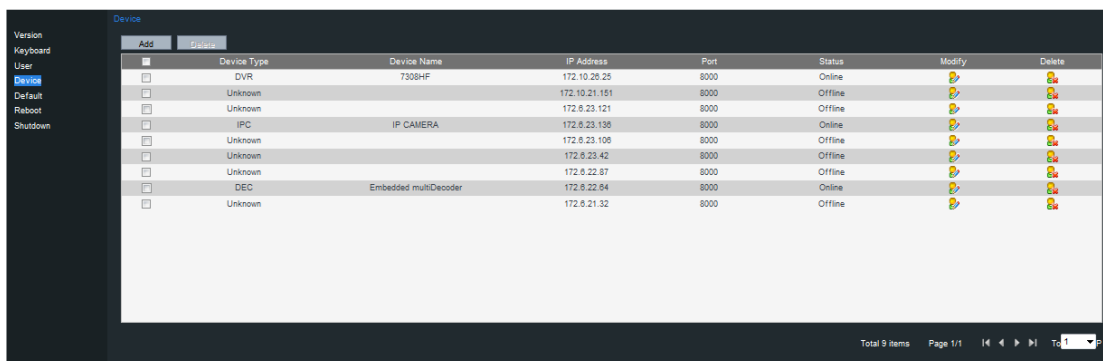

В этом окне Вы можете добавить, редактировать или удалить устройство.

Добавление устройства

Нажмите **Add** для входа в окно добавления устройства. Введите имя, IP, порт, имя пользователя/пароль для добавления устройства.

Нажмите **OK** для окончания добавления устройства.

Add device ✕

Device Name:

IP/Domain:

Port:

UserName:

Password:

Успешно добавленные устройства будут отображены в списке в окне устройств.

Редактирование устройства

Выберите устройства из списка и нажмите  для входа в окно изменения имени устройства.

Modify Device ✕

Device Name:

IP/Domain:

Port:

UserName:

Password:

Удаление устройства

Выберите устройство из списка и нажмите , чтобы удалить его.

7.2 Настройка оператором

7.2.1 Список устройств

В окне авторизации введите имя пользователя и пароль оператора, нажмите **OK**.

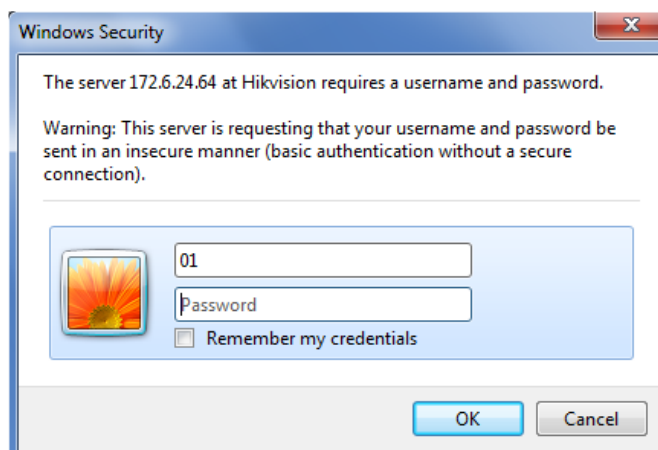

После успешной авторизации Вы попадете в окно списка устройств.

Device Type	Device Name	IP Address	Port	Status	Parameter
DVR	730SHF	172.10.28.25	8000	Online	
Unknown		172.10.21.151	8000	Offline	
Unknown		172.8.23.121	8000	Offline	
IPC	IP CAMERA	172.8.23.138	8000	Online	
Unknown		172.8.23.108	8000	Offline	
Unknown		172.8.23.42	8000	Offline	
Unknown		172.8.22.87	8000	Offline	
DEC	Embedded multiDecoder	172.8.22.84	8000	Online	
Unknown		172.8.21.32	8000	Offline	

Total 9 items Page 1/1 To 1 P

В списке устройств выберите устройство кодирования и нажмите  для входа в окно **Network-Stream media** для настройки потока данных устройства.

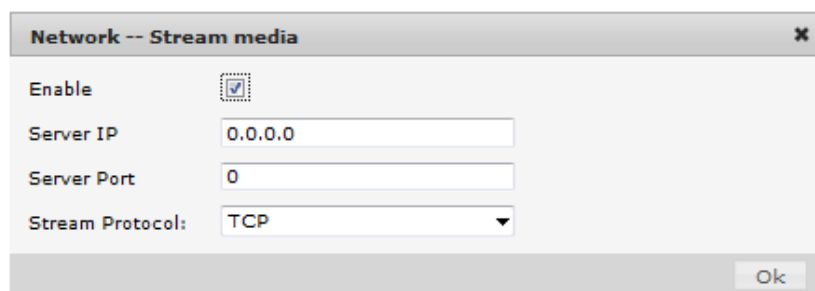

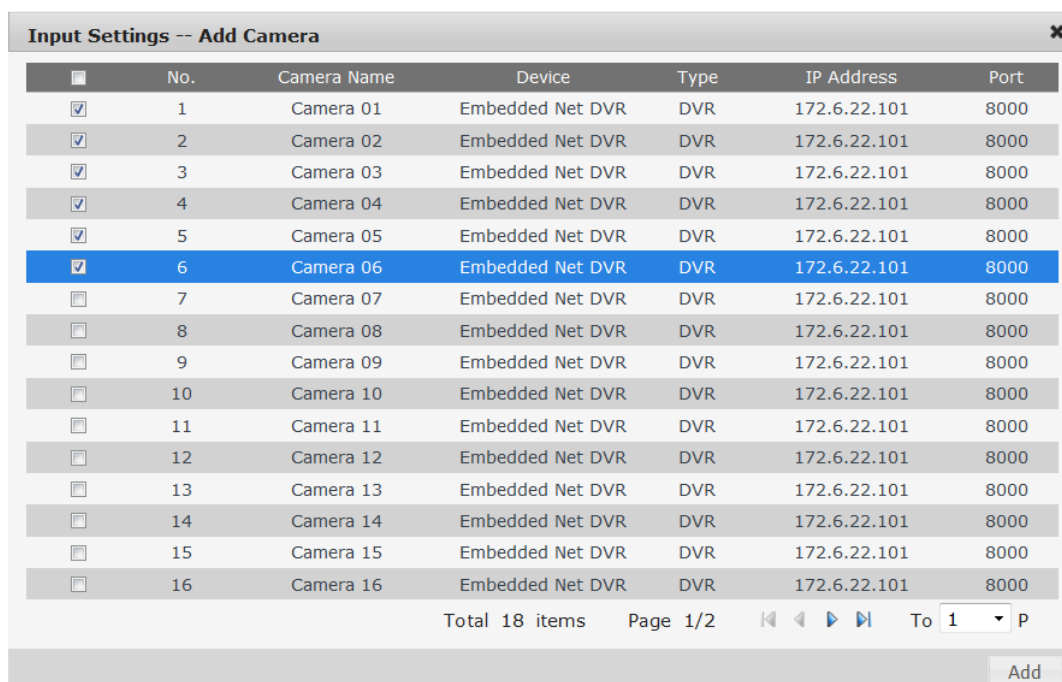

4. Выберите камеры из списка для добавления в группу и нажмите **Add** для окончания настройки.
5. Вернитесь в окно групп и Вы увидите успешно добавленные камеры в группу.

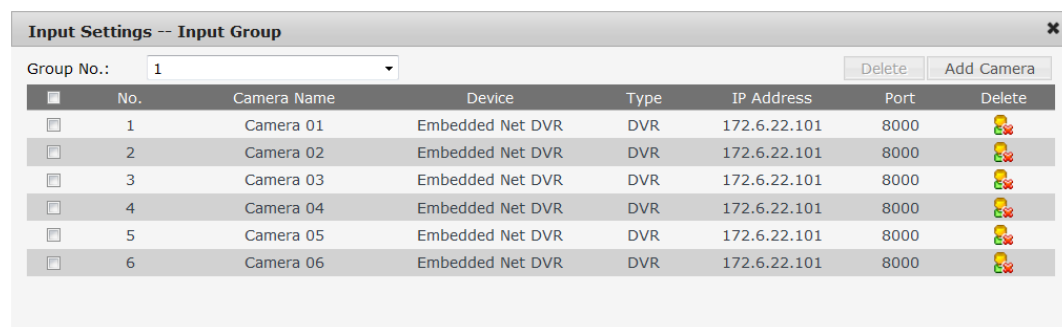

7.2.3 Выходной список

Нажмите **Output** на панели навигации слева для входа в окно списка выходов:

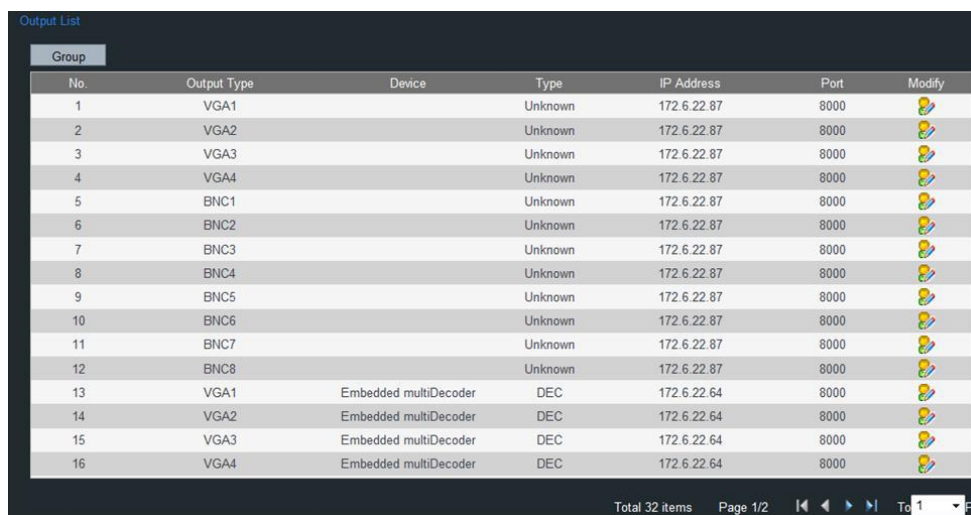

Редактирование выходного канала

Выберите выходной канал из списка и нажмите  для изменения номера выходного канала.

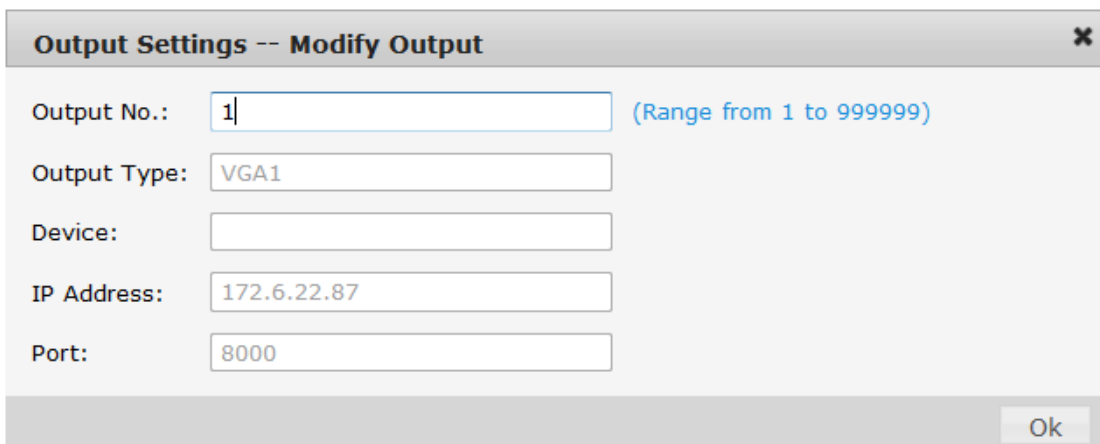

Output Settings -- Modify Output ✕

Output No.: (Range from 1 to 999999)

Output Type:

Device:

IP Address:

Port:

Настройка группы выходов

Нажмите **Group** в списке выходов для добавления канала к группе. Пожалуйста, обратитесь к шагам Настройка группы входов.

7.2.4 Дополнительные функции

Нажмите **Aux Key** на панели навигации слева для входа в окно настройки AUX клавиш:

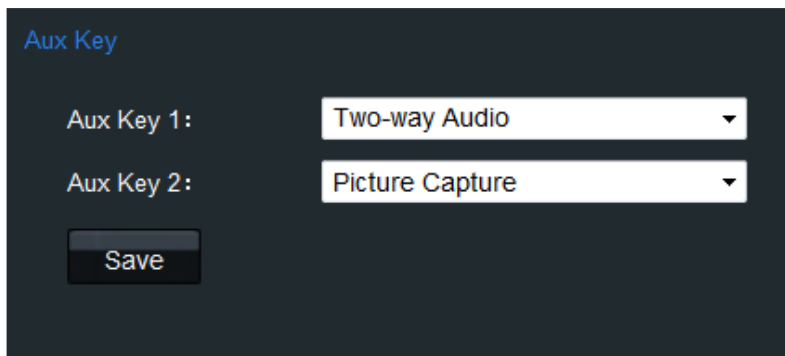

Aux Key

Aux Key 1:

Aux Key 2:

В этом окне Вы можете настроить функции клавиш **Aux 1 / Aux 2**, такие как двусторонне аудио или захват изображения.

7.2.5 Режим отображения и настройки скорости PTZ

Нажмите **Performance** на панели навигации слева для входа в окно сетевого отображения и настройки скорости PTZ. Вы можете настроить характеристики локального отображения на клавиатуре. Возможны 5 уровней. Вы также можете настроить скорость PTZ движений, подсоединенной PTZ камеры, используя джойстик. Доступны 4 уровня.

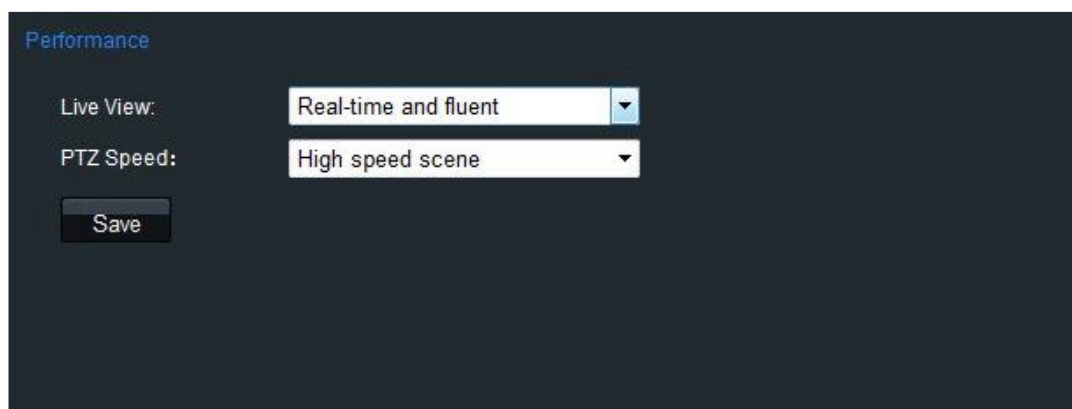

7.2.6 Настройки FTP-сервера

Видеофайлы и захваченные изображения могут быть загружены на FTP-сервер.

Шаги:

1. Нажмите **Ftp Setting** на панели навигации слева для входа в окно настройки FTP.

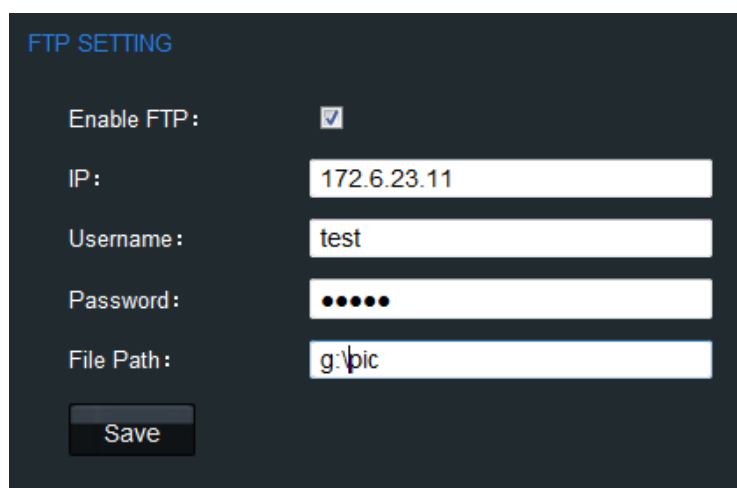

2. Поставьте флажок в **Enable FTP**.
3. Введите IP-адрес FTP-сервера.
4. Введите имя пользователя и пароль для авторизации на FTP-сервере.
5. Введите путь, куда должны загружаться видеофайлы и захваченные изображения.
6. Нажмите **Save** для сохранения настроек.

Глава 8 Инструменты настройки клавиатуры

Цель:

Инструменты настройки клавиатуры DS-1100KI используются для помощи в настройке параметров клавиатуры.

8.1 Требования к системе

Требования к системе: 32-битная Windows XP / Windows 7.

Условия запуска: пожалуйста, поместите программу в директорию, где находятся файлы HCNetsDK.dll, hpr.dll и Sadp.dll. Если SADP не запускается, то установите сначала WinPcap_4_1_2.exe.

8.2 Особенности

Следующие функции могут быть выполнены с помощью инструментов настройки клавиатуры:

- Добавление/редактирование/удаление пользователя.
- Добавление/редактирование/удаление устройства администратором.
- Добавление/удаление устройства оператором.
- Связь устройства с потоком данных в единичном/пакетном режиме.
- Удаление канала оператором.
- Сохранение информации о канале пользователя в локальную директорию в виде текстового документа.
- Импорт/экспорт файла конфигурации.
- Обновление прошивки клавиатуры.

8.3 Выбор режима авторизации в инструмент настройки

Запустите программу, чтобы попасть в следующее окно:



Выберите режим настройки. Доступны следующие режимы: **Local File** (локальный файл), **Remote File** (удаленный файл) и **Update Keyboard** (обновление прошивки).

Local Config File (локальный файл конфигурации): используйте файл конфигурации, экспортируемый с ПК или, находящийся на USB носителе.

Remote Config File (удаленный файл конфигурации): операции и редактирование файла конфигурации клавиатуры экспортированного с ПК или устройства хранения через сеть.

Update Keyboard (обновление прошивки): обновление прошивки клавиатуры через сеть.

8.3.1 Авторизации через локальный файл конфигурации

Перед началом:

Убедитесь, что файл конфигурации (kbCfg.bin) клавиатуры экспортирован на ПК или локальное устройство хранения. Пожалуйста, обратитесь к разделу 3.4.4 для экспорта конфигурационного файла.

Шаги:

1. Нажмите **Local File** для входа в следующее окно:

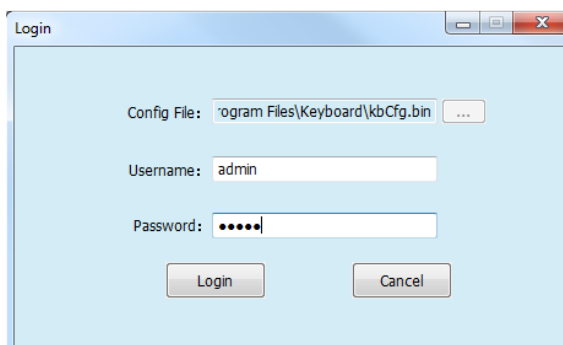

2. Нажмите  для выбора директории расположения файла конфигурации на ПК или устройстве хранения.

Примечание: Конфигурационный файл должен быть формата kbCfg.

3. Введите admin и пароль для входа.
4. Нажмите **Login**.

По умолчанию будет произведено резервное копирования файла конфигурации в папку **backup**. Если файл уже существует в папке **backup**, то появится соответствующее сообщение. Нажмите **OK** для перезаписи существующего файла или **Cancel**, чтобы оставить существующий файл.

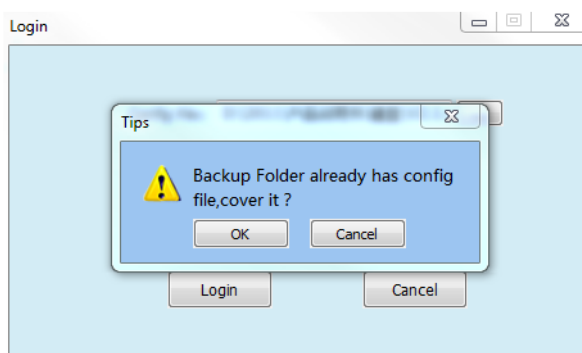

8.3.2 Экспорт/авторизация через удаленный файл конфигурации

Шаги:

1. Нажмите **Remote File** в окне **Mode Choose**.
2. Нажмите  для выбора директории для сохранения файла конфигурации.
3. Введите IP-адрес и номер порта клавиатуры.
4. Введите имя пользователя и пароль для авторизации.
5. Нажмите **Export** для экспорта файла конфигурации клавиатуры в выбранную директорию или нажмите **Export&login** для экспорта системного журнала в программное обеспечение.

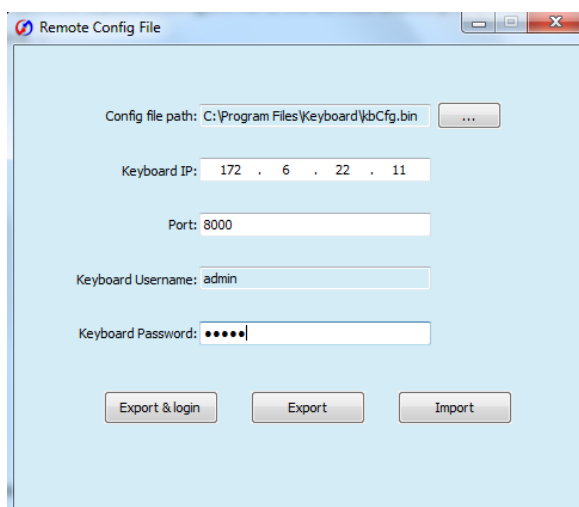



6. В окне входа выберите расположение файла конфигурации и введите имя пользователя и пароль для входа.
Повторите шаги 2-4.
7. После успешной авторизации Вы попадете в главное меню.

8.3.3 Удаленное обновление

Шаги:

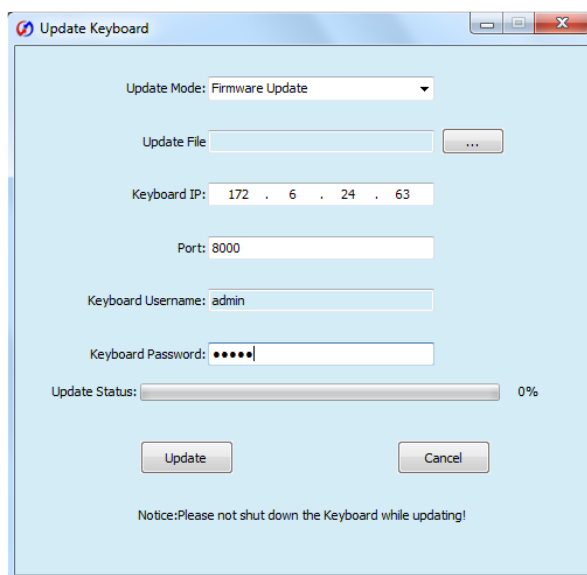
1. Нажмите **Upgrade Keyboard** в окне **Mode Choose** для входа в окно удаленного обновления.



2. Выберите в **Update Mode** пункт **Firmware Update**.
3. Нажмите  для выбора файла обновления с локального диска.
4. Введите IP-адрес и номер порта клавиатуры.
5. Введите имя пользователя и пароль.
6. Введите IP-адрес и номер порта клавиатуры.
7. Нажмите **Update** для начала обновления. Процесс обновления будет отображаться в строке состояния.

Примечание: Пожалуйста, не выключайте клавиатуру, если процесс обновления не завершен.

8.4 Настройка клавиатуры инструментами настройки

8.4.1 Управление списком устройств

После успешного входа через режим локальный или удаленный файла Вы попадете в следующее окно:

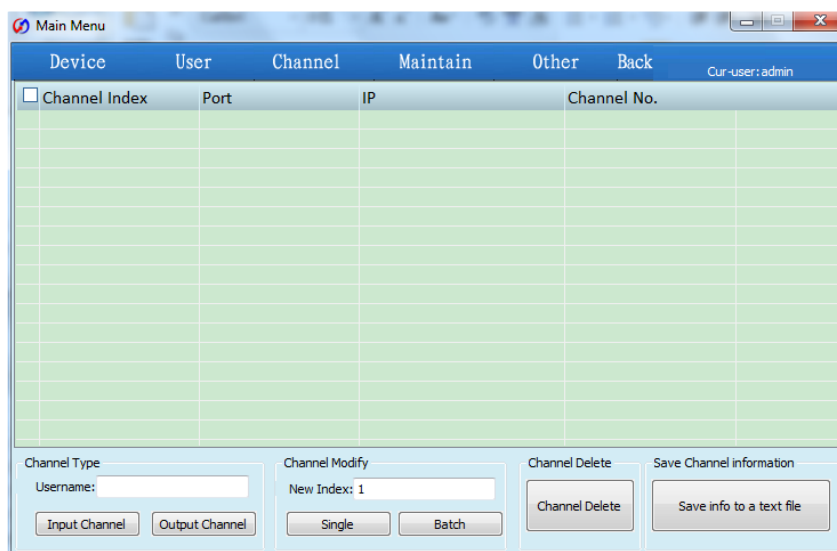

Нажмите **Device** в меню для входа в окно управления устройствами:

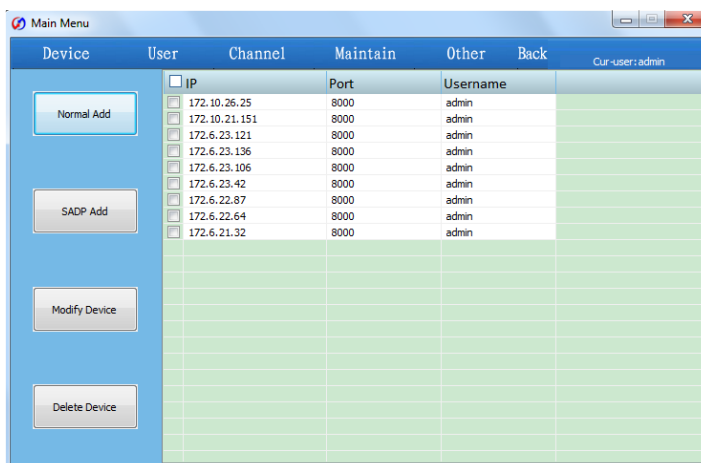

Добавление устройства

Вы можете добавить устройство вручную или через программное обеспечение SADP.

Нормальный режим:

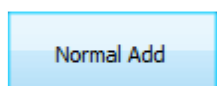

1. Нажмите **Normal Add** для входа в окно добавления устройств.
2. Выберите тип (**Type**): **Single**(одиночный) или **Batch**(пакет).
Single IP: добавление одного устройства за раз.
Batch IP: добавление нескольких устройств, находящихся в одной сети.

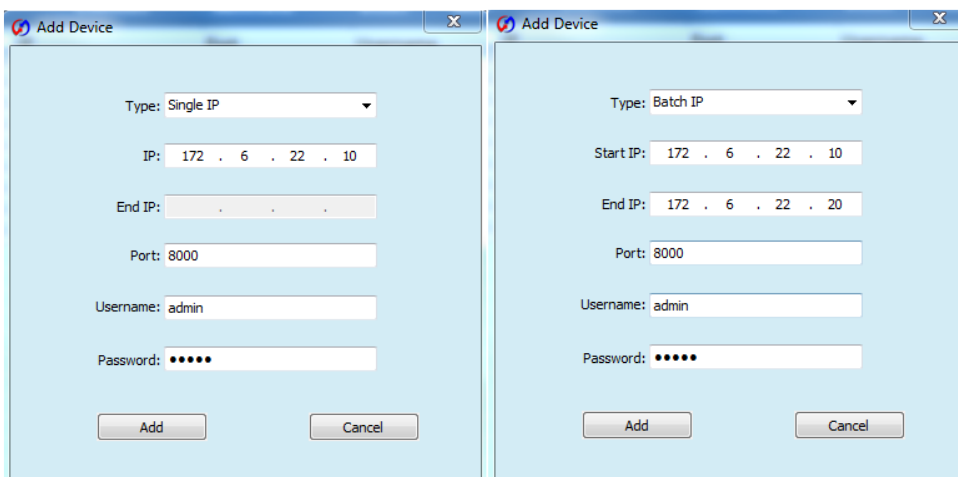

3. Введите IP устройства в режиме **Single IP** или введите начальный и конечный IP-адреса для режима **Batch IP**.
Примечание: Начальный и конечный IP-адреса должны находиться в одной сети.
4. Введите имя пользователя и пароль для входа.
5. Нажмите **Add** для добавления устройства.

Режим SADP:

Вы можете использовать программное обеспечение SADP для автоматического поиска и добавления устройств, находящихся в той же сети.

1. Нажмите **SADP Add** для входа в окно поиска устройств в сети.
2. Автоматически найденные устройства отобразятся в списке. Выберите устройство из списка и нажмите **Add** для входа в окно добавления устройств.

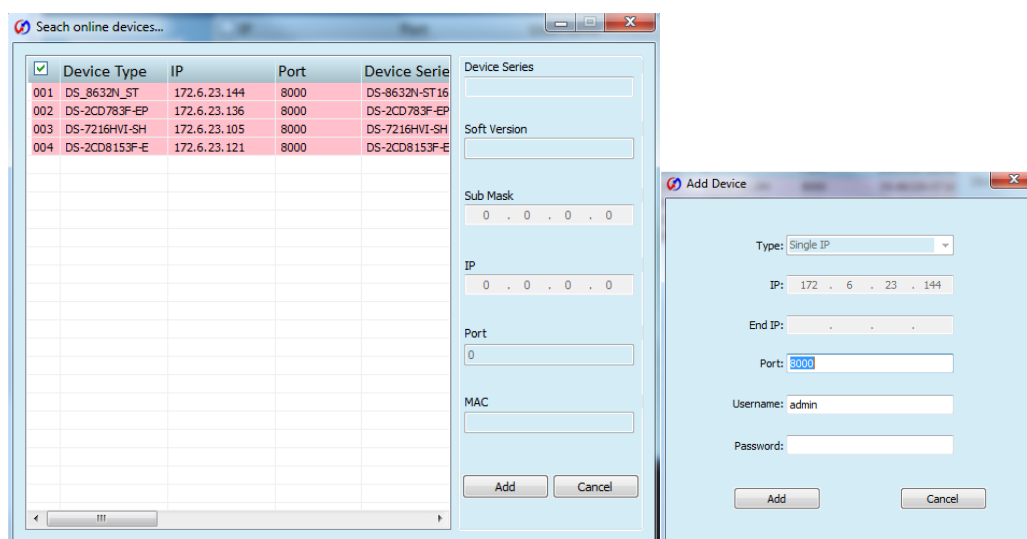

3. Введите имя пользователя и пароль для авторизации.
4. Нажмите **Add** для добавления устройства.

Успешно добавленные устройства отобразятся в списке в окне устройств.

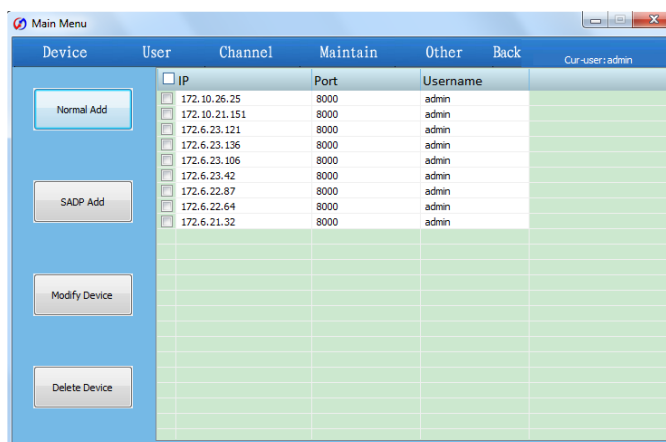

Редактирование устройства

Выберите устройство из списка и нажмите **Modify Device** для входа в окно **Modify Device**:

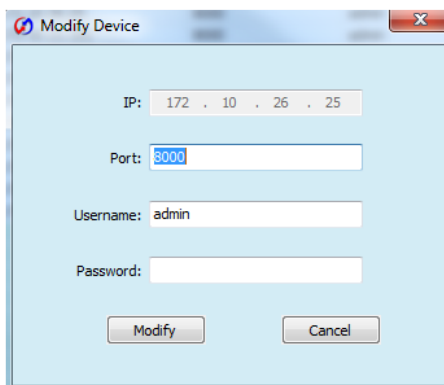

Вы можете изменить порт, имя пользователя и пароль.

Нажмите **Modify** для завершения изменений.

Удаление устройства

Выберите устройство из списка и нажмите , появится следующее окно:

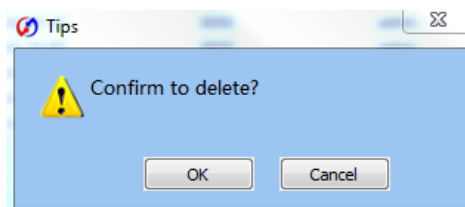

Нажмите **OK** для подтверждения удаления.

8.4.2 Управление списком пользователей

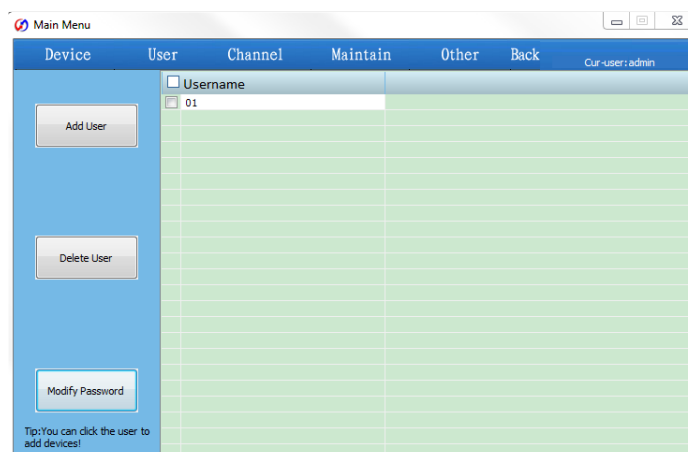

Добавление пользователя

1. Нажмите  для входа в окно добавления пользователя.

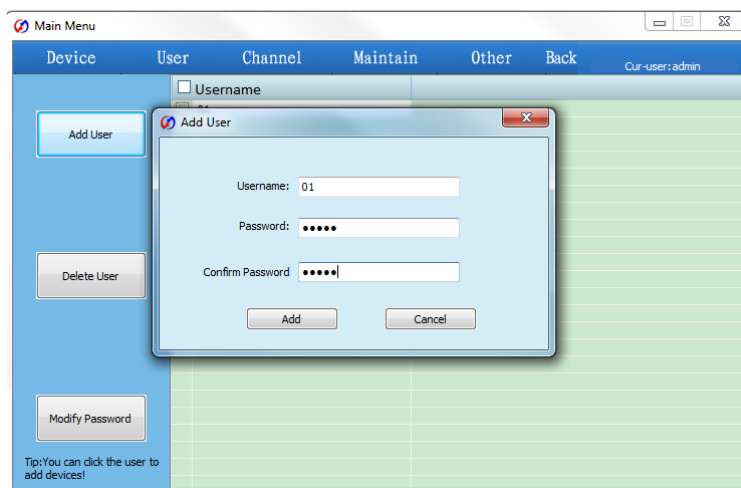

2. Введите имя пользователя и пароль.
3. Нажмите **Add** для добавления нового пользователя.

Успешно добавленные пользователи появятся в следующем окне:

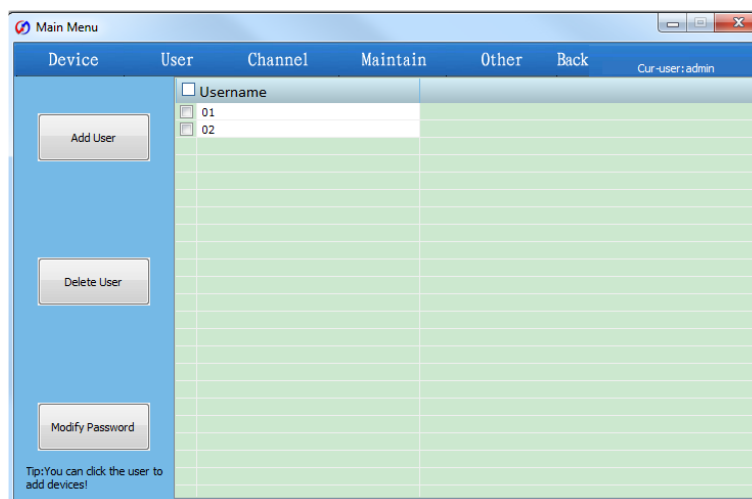

Удаление пользователя

1. Выберите пользователя из списка и нажмите , появится следующее окно:

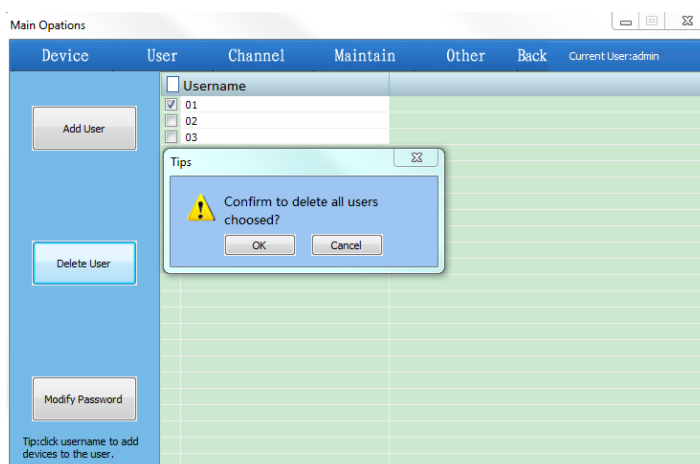

2. Нажмите **ОК** для подтверждения удаления.

Изменение пароля

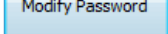
1. Выберите пользователя из списка и нажмите  для входа в окно изменения пароля:

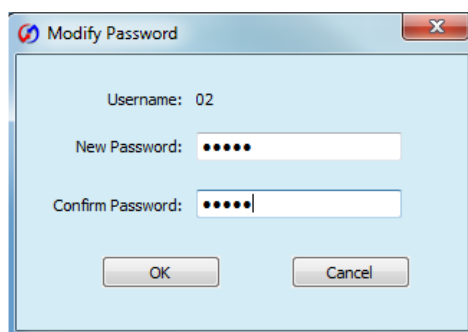

2. Введите новый пароль.
3. Нажмите **ОК** для окончания изменения пароля.

Добавление устройства пользователю

1. Выберите пользователя из списка двойным щелчком, и Вы попадете в окно устройств пользователя.
2. Выберите устройство или несколько устройств из списка в правой части окна и нажмите 

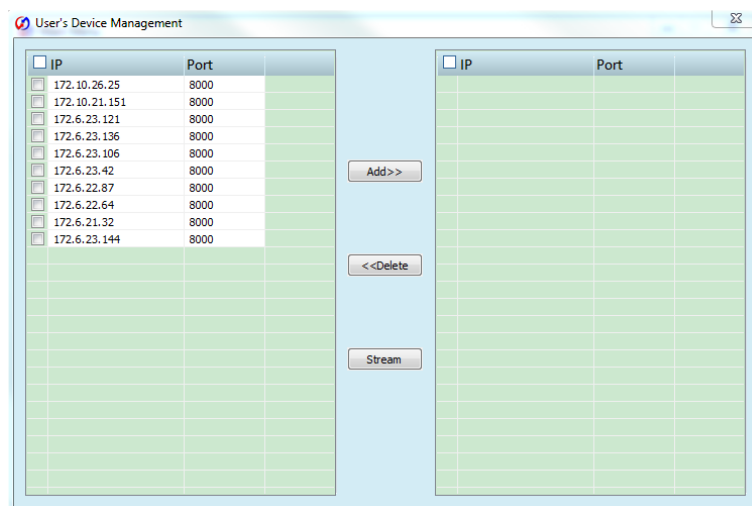

3. Успешно добавленные устройства отобразятся в списке в левой части окна.

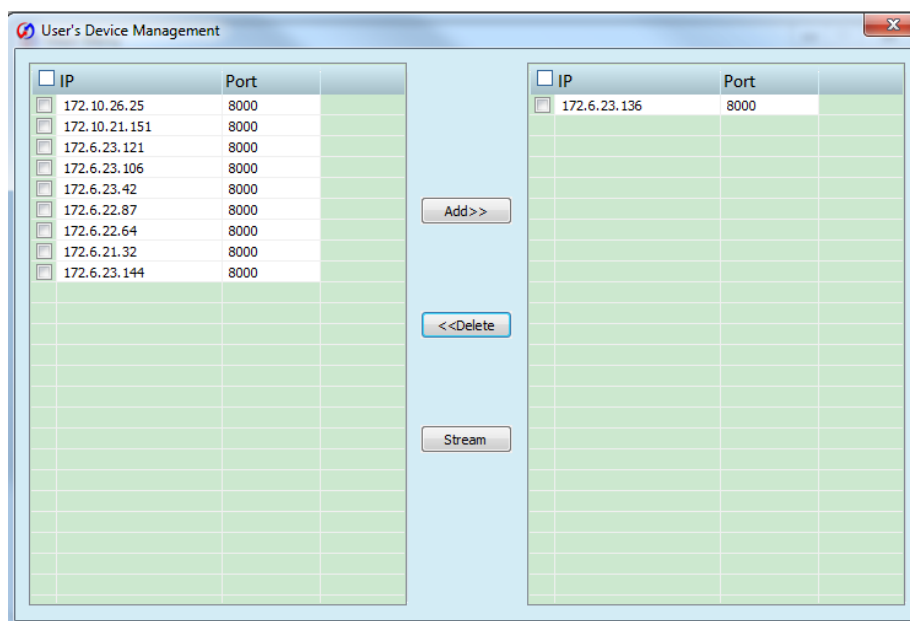

Если Вы выберете несколько устройств, то появится следующее окно с результатами добавления:

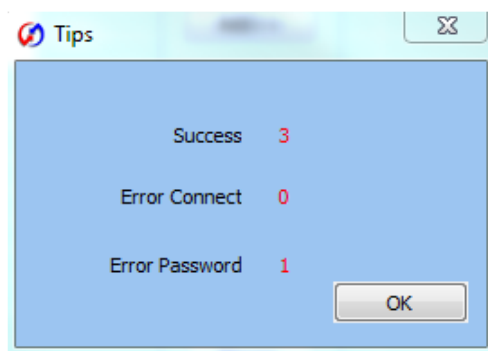

Вы можете выбрать добавленные устройства из списка в правой части экрана и нажать  для их удаления из устройств данного пользователя.

Добавление серверов потокового вещания к устройству

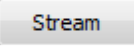
1. В окне **Devices interface** выберите декодер или несколько декодеров из списка добавленных устройств справа и нажмите  для входа в окно настройки сервера потокового вещания:

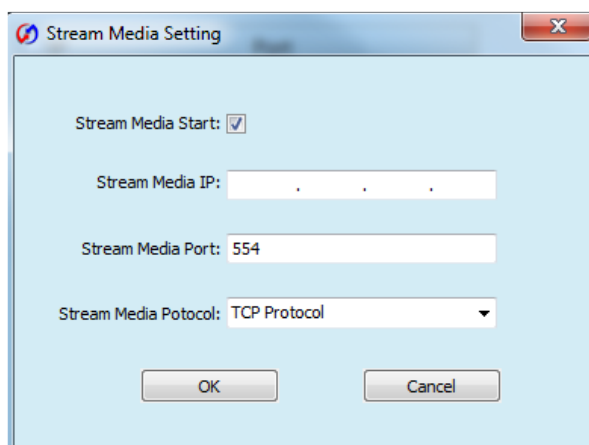

2. Поставьте флажок напротив **Stream Media Start** для активации.
3. Введите IP, порт и выберите протокол сервера потокового вещания.
4. Нажмите **OK** для добавления сервера потокового вещания для выбранных устройств.



Примечание: Вы можете снять флажок напротив **Stream Media Start** и нажать **OK** для отключения сервера потокового вещания для устройства.

8.4.3 Управление списком каналов

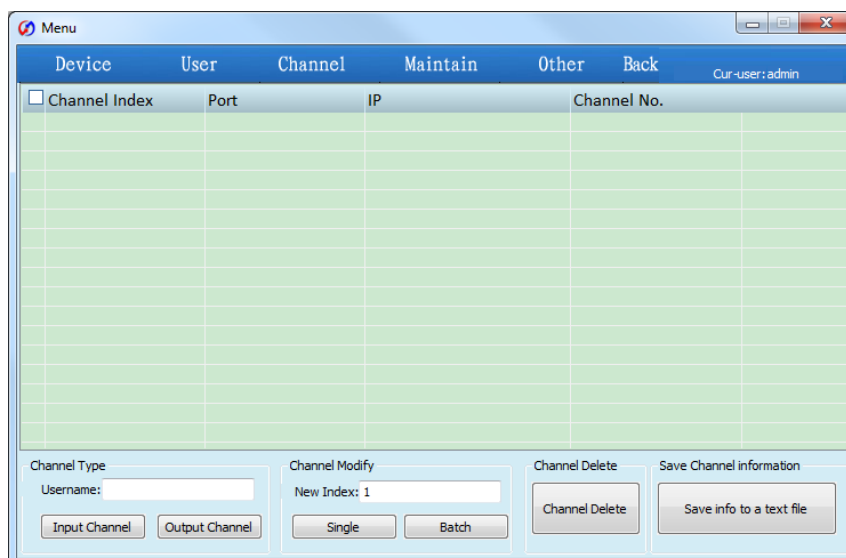
Нажмите **Channel** в окне меню, чтобы открыть окно управления каналами **Channel Management**.

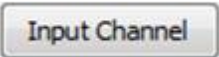

Редактирование номера одного канала

1. Введите имя оператора в поле **Chan Type**. Только оператор имеет права для управления каналами.
2. Нажмите  или  для входа в список входных или выходных каналов, которые были добавлены для пользователя.

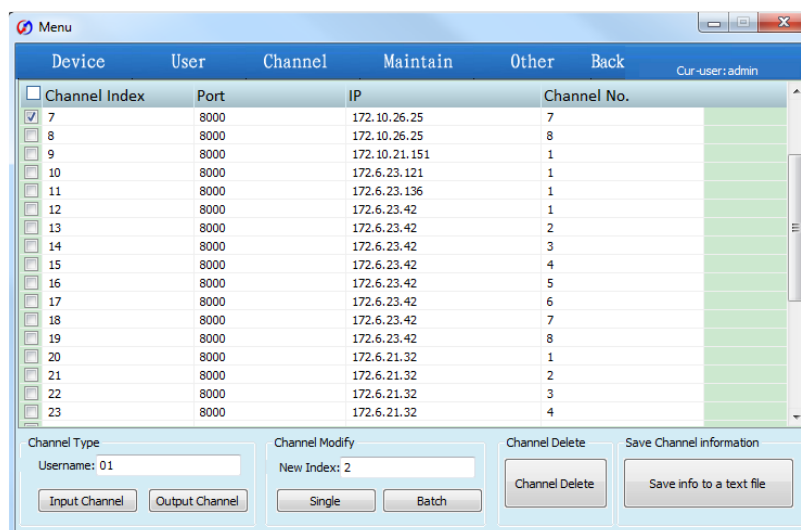

3. Выберите входной/выходной канал из списка и введите новый номер в поле **Chan Modify**.

Примечание: Новый номер канала должен уже существовать в списке.

4. Нажмите  для окончания изменения номера канала.

Редактирование номеров нескольких каналов

1. Введите имя пользователя в поле **Chan Type**.

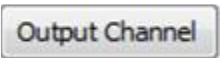
2. Нажмите  или  для входа в список входных и выходных каналов, добавленных для данного пользователя.

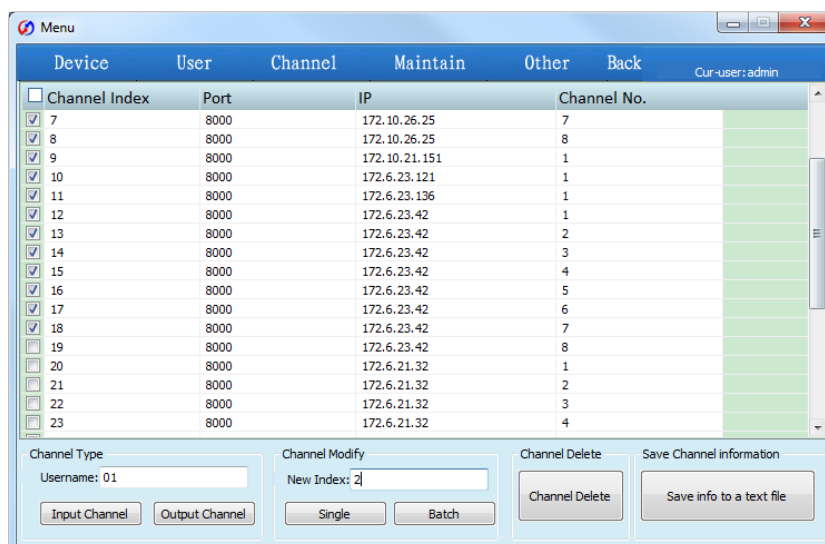

3. Выберите несколько входных/выходных каналов из списка и введите новый номер в поле **Chan Modification**.

Примечание: Новый номер –стартовый номер каналов.

4. Нажмите  для окончания изменения номера канала.

Удаление входного/выходного канала

1. Выберите канал из списка входных/выходных каналов для удаления.

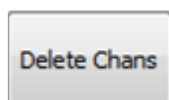

- Нажмите **Delete Chans** для удаления выбранных каналов.

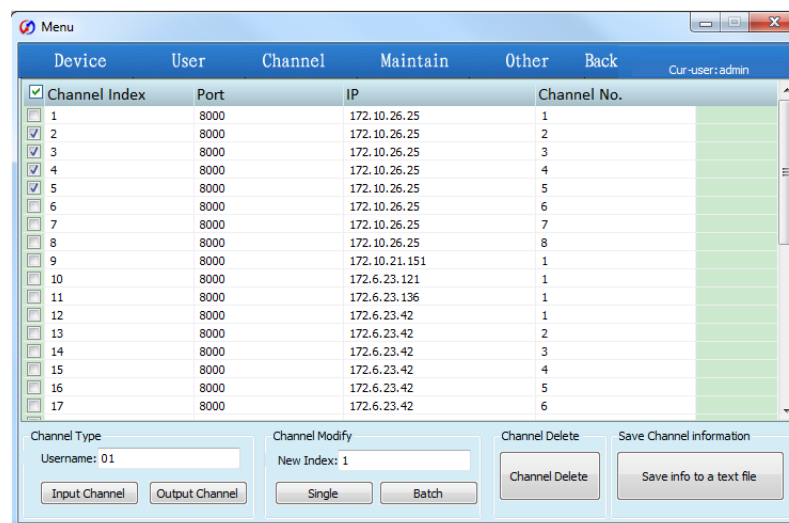

Сохранение входного/выходного канала

- В окне списка каналов введите имя пользователя в поле **Chan Type**.
- Нажмите на **Save info to a text file** для сохранения информации о канале данного пользователя в файле (.txt) в директории расположения программы.

8.4.4 Импорт файла конфигурации

- Нажмите **Maintain** в меню, чтобы войти в окно обслуживания клавиатуры.



- Выберите расположение конфигурационного файла клавиатуры.
- Введите IP-адрес клавиатуры.
- Введите имя пользователя и пароль.
- Нажмите **Import** для импорта файла конфигурации клавиатуры.

Клавиатура будет перезагружена после импорт файла конфигурации.

Приложение 1: Спецификация

Модель	DS-1100KI	
Режим контроля	IP	
TFT LCD монитор	7" TFT LCD монитор с сенсорным экраном	
	Разрешение: 800 × 480	
Джойстик	4-х осевой джойстик	
Аудио вход/выход	Вход	1 канал 3.5 мм (2.0 Vp-p, 1 kΩ), линейный вход
	Выход	1 канал 3.5 мм (Linear, 560 Ω)
Интерфейсы	Сетевой интерфейс	1 10M/100M/1000M Ethernet
	RS-232 интерфейс	1 RS-232
	RS-485 интерфейс	1 RS-485
	USB интерфейс	1, USB2.0
Основные	Питание	12В DC
	Потребляемая мощность	≤ 15Вт
	Рабочая температура	-10°C ~ +55°C
	Рабочая влажность	10% ~ 90%
	Размер	193 × 435 × 110 мм
	Вес	2 Кг

Приложение 2: Обновление через FTP

Запустите FTP сервис на ПК и проделайте следующие шаги:

Шаги:

1. Запустите программное обеспечение wftpd и выберите **Security->Users/rights option**.



2. Создайте нового пользователя.



3. Введите имя пользователя: **target**, пароль: **target** и нажмите **OK**.



4. Выберите имя пользователя: **target**.



5. Введите расположение файла обновления в поле **Home Directory** и нажмите **Done** для обновления системы.