

FALCON EYE



ПАСПОРТ И ИНСТРУКЦИЯ ПО ЭКСПЛУАТАЦИИ

Сдвиговый электромагнитный замок

FE-L1200



Замечания и предупреждения по безопасности использования

Электромагнитный замок не имеет внутри или снаружи опасных для здоровья напряжений.

При эксплуатации изделия запрещается:

1. Подключать замок к источникам питания с напряжениями, не соответствующим указанным в технических характеристиках.
2. Подавать питание на замок на время более указанного в технических характеристиках.
3. Эксплуатировать замок в агрессивных средах с содержанием в атмосфере кислот, щелочей, масел и т.п.

В случае выявления неисправности изделия обратитесь в сервисный центр поставщика.

Адрес гарантийного сервисного центра «Бенитэкс»: 129337 г. Москва, улица Красная Сосна, дом 2, корпус 1, стр.1. телефон +7 (495) 632-01-02, доб. 229

Производитель не несет ответственности за любой вред, нанесенный вследствие неправильного использования изделия.

Назначение

Электромагнитный замок является технически сложным устройством. Электромагнитный замок предназначен для запираания дверей с возможностью дистанционного открывания, в том числе для работы совместно с аудио, видеодомофонами, контроллерами СКУД и кодовыми панелями. Замок не предназначен для установки на улице и не имеет защиты от воздействия влаги.

Комплект поставки

- | | |
|---------------------------|---------|
| 1. Замок электромагнитный | - 1 шт. |
| 2. Ответная пластина | - 1 шт. |
| 3. Установочный комплект | - 1 шт. |
| 4. Паспорт | - 1 шт. |

Принцип работы замка

Электромагнитный замок состоит из двух частей: корпусной (электромагнита) и ответной пластины. Закрытие происходит при механическом контакте двух частей, корпусной и ответной друг к другу. При подаче напряжения подвижная ответная пластина притягивается к корпусной части замка. Удерживающие штыри корпусной части входят в специальные пазы на ответной пластине. Открытие замка происходит при снятии напряжения.

Габаритные размеры (размеры приведены в миллиметрах)

Замок

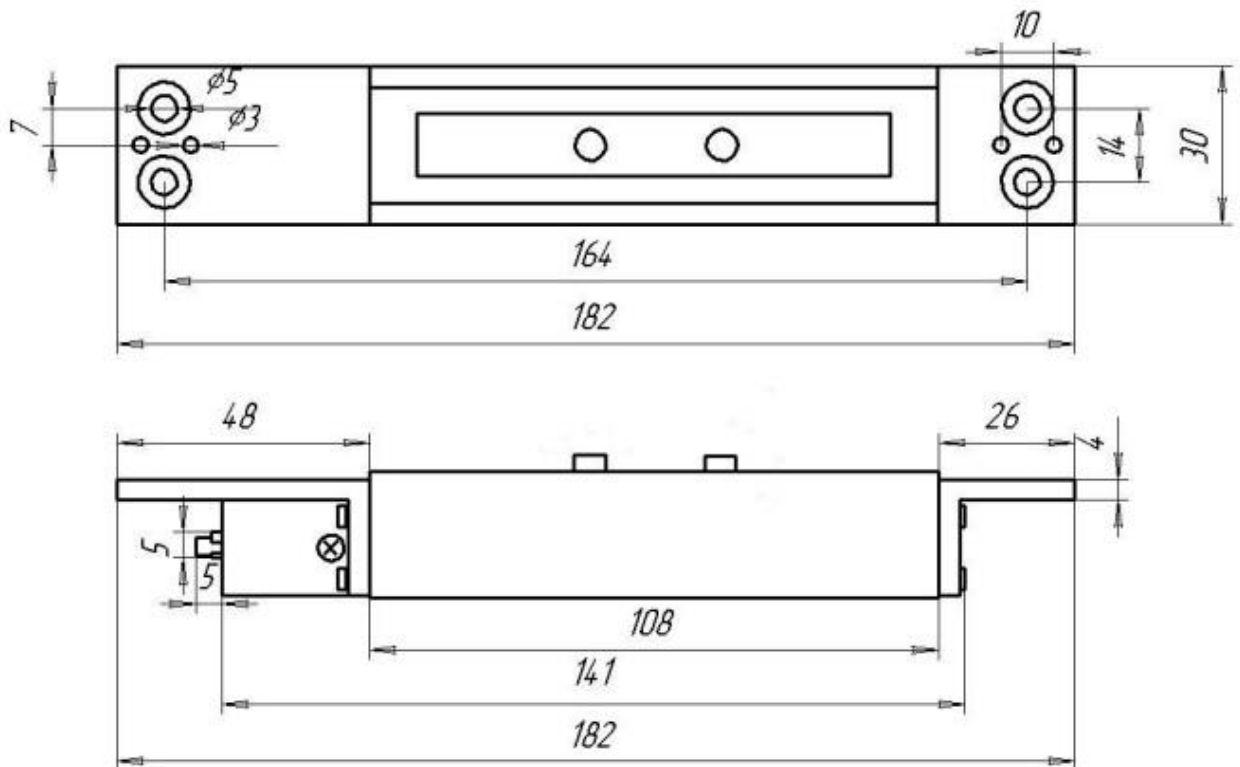

Ответная пластина

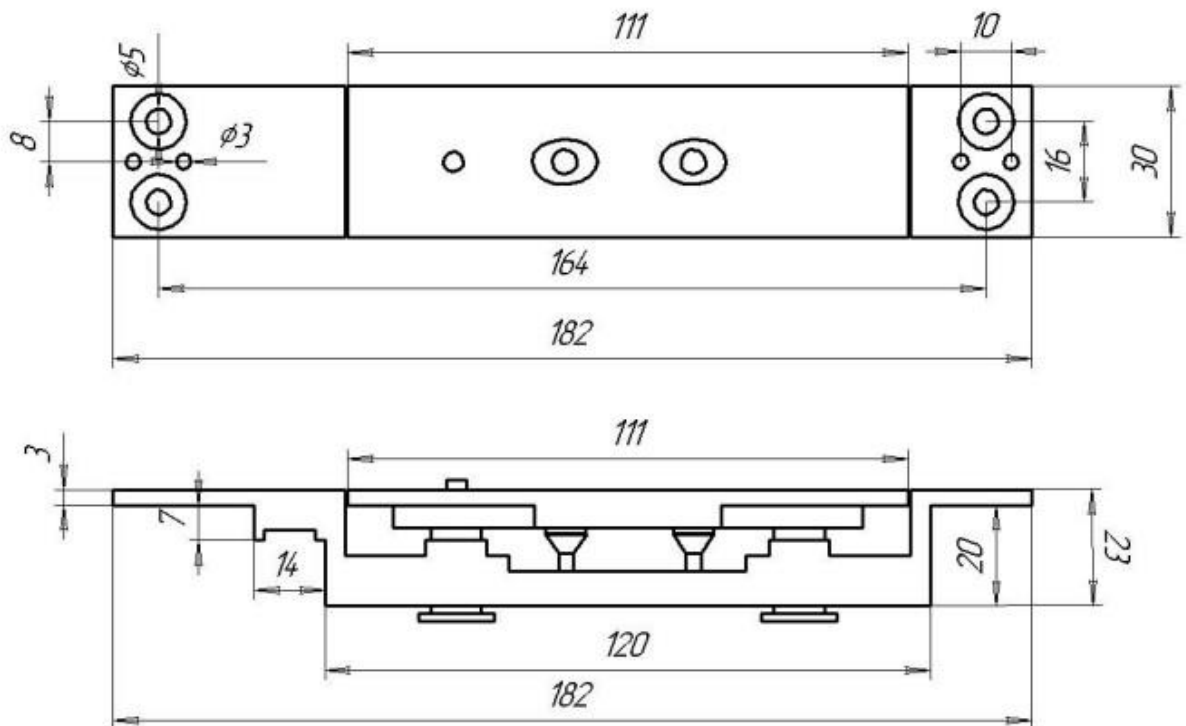

Установка замка

Перед установкой:

- Убедитесь, что ширина и глубина двери, а также глубина и ширина дверной коробки достаточны для установки замка.
- Убедитесь при закрытой двери, что будут соблюдены минимальные зазоры для нормальной работы замка.
- Убедитесь, что блок питания для замка соответствует минимальным требованиям DC 12 В / 1А.

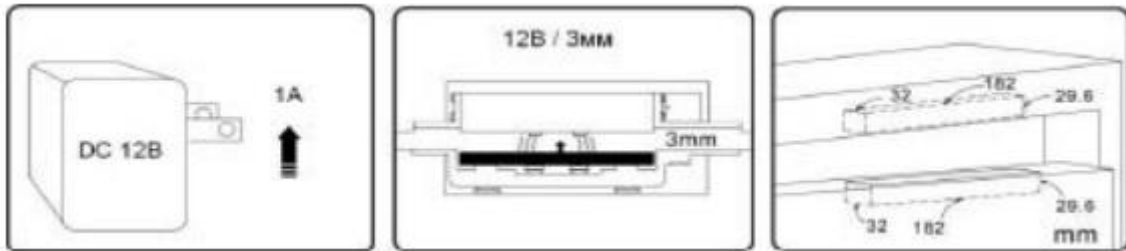

Тип двери:

В зависимости от типа двери, полая или цельная, отличается способ крепления замка.

Цельная дверь (использовать отверстия А):

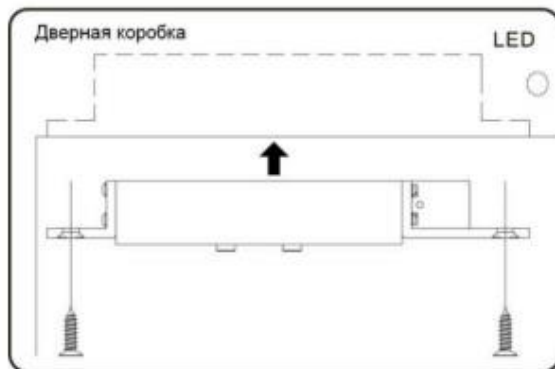
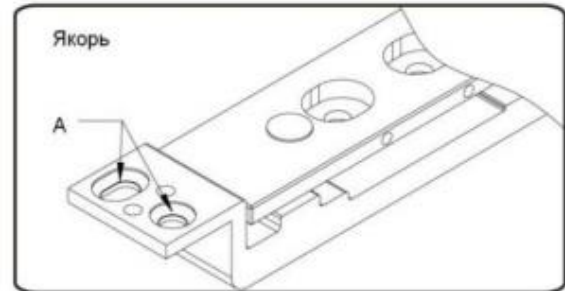
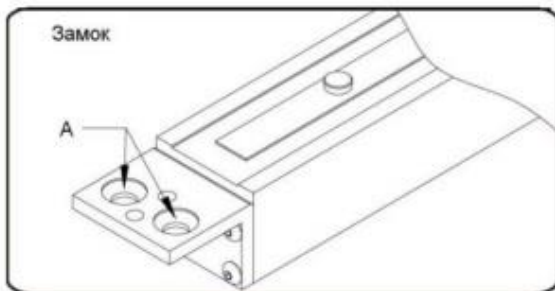

FALCON EYE

Полая дверь (использовать отверстия В и расширяющие кронштейны):

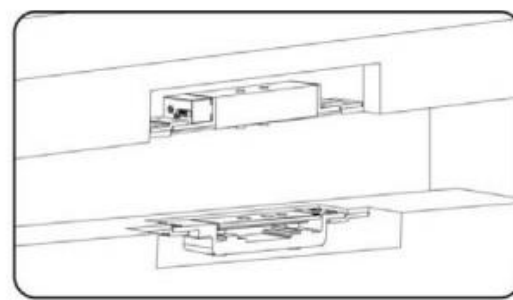
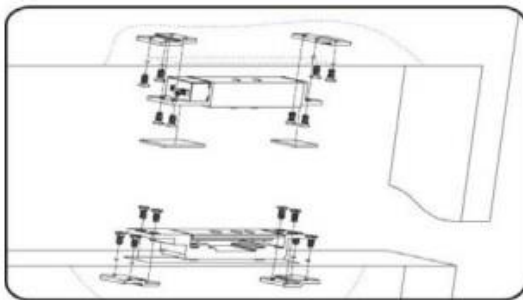
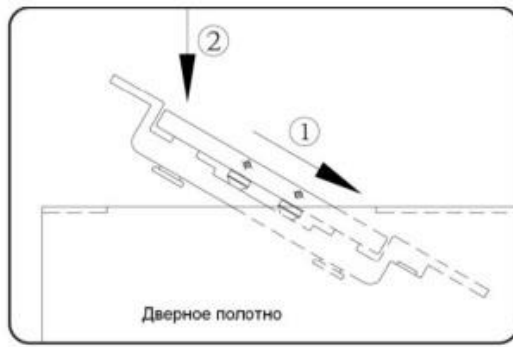
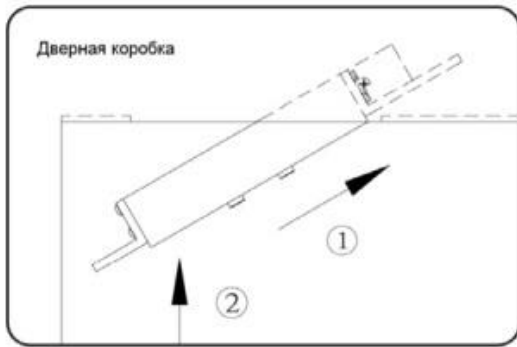
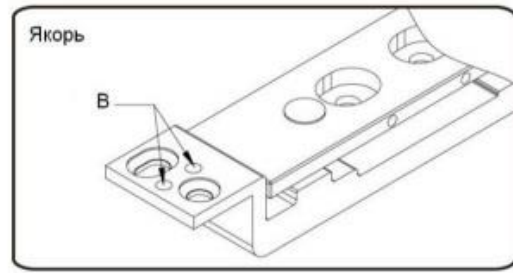
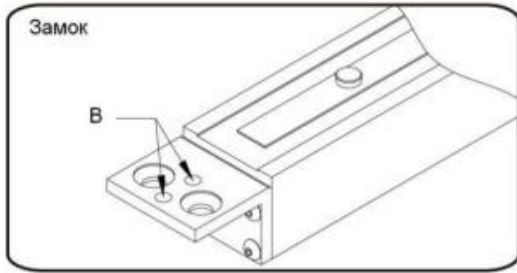

Проверьте работоспособность электромагнитного замка до начала монтажа. Крепление замка и ответной пластины в двери осуществляйте как можно дальше от дверных петель.

Установка замка

- Определить вариант установки замка:

Рис. А Вертикальная установка замка



Рис. В Горизонтальная установка замка



FALCON EYE

- Приложите замок к дверной коробке, отметьте отверстия для крепежа и место выреза под замок.
- Сделайте все необходимые вырезы и отверстия для установки замка.
- Проведите провод в дверной коробке.
- Просверлите отверстия для светодиода.
- Подключите провода, используя 7 пин разъем, установите светодиод, установите необходимое время задержки.

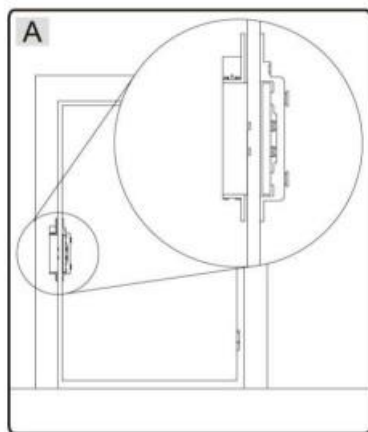
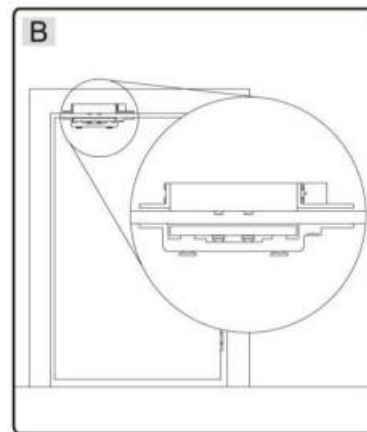
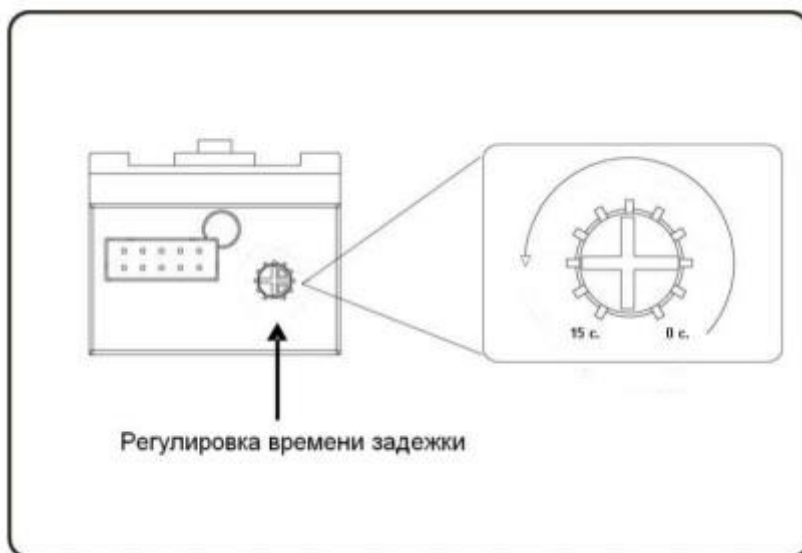

- Закрепите замок в дверной коробке при помощи крепежа из комплекта.

Установка ответной пластины

- Определите место расположение ответной пластины на дверном полотне. Выровняйте его положение по замку.
- Приложите ответную пластину к дверной коробке, отметьте отверстия для крепежа и место выреза под ответную пластину.
- Сделайте все необходимые вырезы и отверстия для установки ответной пластины.
- Отрегулируйте зазор между ответной пластиной и замком, используя шестигранный ключ из комплекта. Проверьте систему, подайте питание на замок согласно его характеристикам.

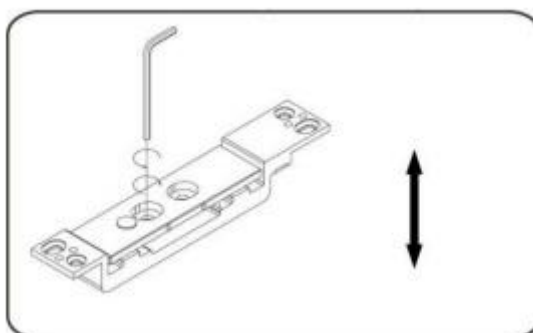

- Зафиксируйте окончательно замок и ответную пластину.
- Подайте питание на замок, проверьте работоспособность системы.

FALCON EYE

Цвета и назначение соединительных проводов и схема подключения

Красный	+ 12 В (DC)
Черный	Минус (-)
Белый	Общий
Коричневый	НЗ
Желтый	НО
Синий, зеленый	Светодиод



Схема подключения



Важно! Для уменьшения коммутационных помех, а также для гашения импульса самоиндукции замка, необходимо использовать защитный диод типа FR107 (в комплект не входит) или аналогичный ему.

Примечание: при установке и подключении контроллера (устройства управления) необходимо следовать инструкции на соответствующее изделие.

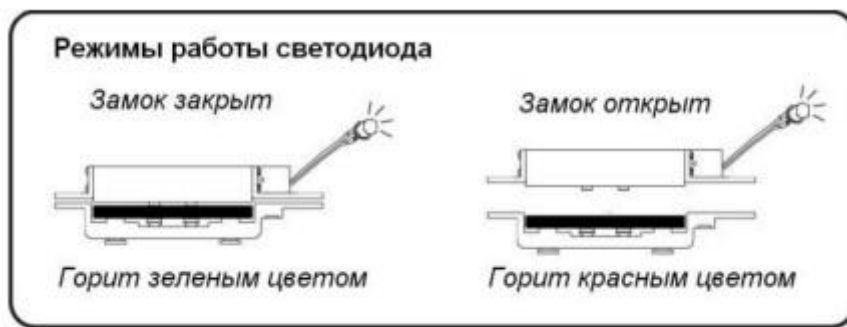
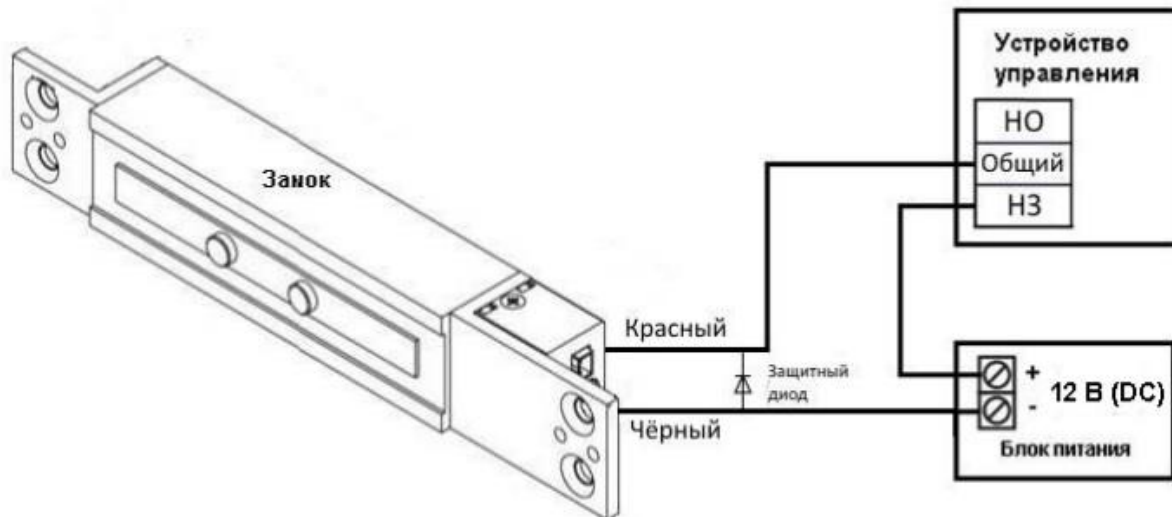
Технические характеристики

	FE-L1200
Рабочее напряжение	12 В
Потребляемый ток при 12В	0,17 А
Усиление на сдвиг	1200 кг
Рабочая температура	– 30 ... + 50 град.С
Индикатор состояния двери	Есть
Датчик Холла	НЗ / НО
Задержка	0 – 15 секунд
Вес	0,99 кг

*Содержание драгоценных материалов: не требует учёта при хранении, списании и утилизации.

Правила хранения и транспортировки

Хранение изделия в потребительской таре должно соответствовать условиям хранения 1 по ГОСТ 15150-69. В помещениях для хранения изделия не должно быть паров кислот, щёлочи, агрессивных газов и других вредных примесей, вызывающих коррозию.

Устройства в транспортной таре перевозятся любым видом крытых транспортных средств, в соответствии с требованиями действующих нормативных документов.

Правила продажи изделия

Продажа изделия на территории РФ должна производиться в соответствии с постановлением Правительства РФ от 31 декабря 2020 г. N 2463. Продажа изделия не имеет возрастных или иных ограничений.

Утилизация

Изделие утилизировать как бытовую технику без принятия специальных мер защиты окружающей среды.

Техническое обслуживание

Техническое обслуживание изделия должно проводиться не реже одного раза в год.

Ежегодные работы по техническому обслуживанию включают:

- а) проверку работоспособности изделия, согласно инструкции по монтажу;
- б) проверку целостности корпуса изделия, надёжности креплений, контактных соединений;
- в) очистку корпуса изделия от пыли и грязи.

Гарантийные обязательства

Изготовитель гарантирует соответствие изделия требованиям эксплуатационной документации при соблюдении потребителем правил транспортирования, хранения, монтажа и эксплуатации.

Срок службы изделия – 5 лет.

Гарантийный срок эксплуатации – 12 месяцев с даты продажи.

При покупке изделия требуйте отметку даты продажи в гарантийном талоне и проверяйте комплектность согласно данному руководству. При отсутствии документа, подтверждающего дату приобретения, гарантийный срок исчисляется от даты производства.

В течение гарантийного срока производится бесплатный ремонт изделия. Гарантия не распространяется на изделия, имеющие повреждения корпуса или подвергшиеся разборке потребителем.

Расходы по транспортировке к месту ремонта и обратно несет потребитель.

Адрес гарантийного сервисного центра «Бенитэкс»: 129337 г. Москва, улица Красная Сосна, дом 2, корпус 1, стр.1. телефон +7 (495) 632-01-02, доб. 229

Сведения о маркировке изделия

Этикетка с названием изделия, напряжением питания и страной производства наклеена на корпусе устройства.

Дата производства указана на ответной планке, где первое число - год производства, а второе число, ниже которого стоит отметка - месяц производства.

Сведения о сертификации

Изделие соответствует требованиям технического регламента Таможенного союза ТР ТС 020/2011.

Сведения об изготовителе и импортере

Сделано в Китае

Изготовитель: Чжуншань Анксинг Локс Мануфактурер. Китай, Провинция Гуандун, город Чжуншань, район Шики, НАН'АН роад, № 23, комната 402/403

Импортер: ООО «Активижн МСК». 109431, город Москва, Привольная улица, дом 70 корпус 1, помещение XII комната 19

Тел.: +7 (495) 632-01-02, <http://www.falconeye.su>

Параметры и характеристики изделия могут меняться без предварительного уведомления. Актуальные версии документа и инструкции для приложения смотрите на сайте www.falconeye.su на странице изделия.



Талон действителен при наличии всех штампов и отметок

Модель №	Дата приобретения
Серийный номер	Ф.И.О. и телефоны покупателя
Название и юридический адрес продающей организации	Место печати

Внимание: Убедитесь, пожалуйста, что гарантийный талон полностью, правильно и четко заполнен.

Настоящий гарантийный талон выдается сроком на один год с даты продажи, если в паспорте изделия не указан иной гарантийный срок. Если в паспорте изделия указан больший гарантийный срок - действие настоящего гарантийного талона распространяется на указанный в паспорте изделия срок.

Гарантия распространяется только на Товары, используемые в соответствии с назначением, техническими и иными условиями, предусмотренными изготовителем (производителем). При нарушении этих условий Продавец не несет ответственности по гарантийным обязательствам. Продавец вправе отказать Покупателю в гарантийном обслуживании, если при выяснении причин неисправности будет установлено, что данные обстоятельства не могут быть отнесены к заводским дефектам поставленного Товара.

Гарантия НЕ распространяется:

⚡ на неисправности, возникшие в результате воздействия окружающей среды (дождь, снег, град, гроза и т.д.), наступления форс-мажорных обстоятельств (пожар, наводнение, землетрясение и др.)

⚡ на неисправности, вызванные нарушением правил транспортировки, хранения, эксплуатации или неправильной установкой.

⚡ на повреждения, вызванные попаданием внутрь Товара посторонних предметов, веществ, жидкостей, насекомых и т.д.

⚡ на Товар, имеющий внешние дефекты (явные механические повреждения, трещины, сколы на корпусе и внутри устройства).

⚡ в случае обнаружения следов механических и термических повреждений компонентов на платах.

⚡ в случае внесения Покупателем любых изменений в Товаре.

⚡ в случае, если в течение гарантийного срока часть или части товара были заменены частью или частями, которые не были поставлены или санкционированы производителем, а так же были неудовлетворительного качества и не подходили для товара.

⚡ в случае если ремонт производился не в авторизованном производителем сервисном центре.

Действие настоящей гарантии не распространяется на детали отделки и корпуса и прочие детали, обладающие ограниченным сроком использования.

ТАБЛИЦА ГАРАНТИЙНОГО РЕМОНТА

Номер гарантийного ремонта	Дата поступления аппарата в ремонт	Дата выдачи аппарата	Описание ремонта	Список замененных деталей	Название и печать сервисного центра	Ф.И.О. мастера, выполнившего ремонт

Данная таблица заполняется представителем уполномоченной организации или обслуживающим центром, проводящим гарантийный ремонт изделия. После проведения гарантийного ремонта данный талон должен быть возвращен Владельцу